

فهرست

| | |
|----|--------------------------------|
| ۲ | کلیات دستگاه |
| ۵ | کمپرسور |
| ۱۰ | کندانسور |
| ۱۱ | فن |
| ۱۵ | اوپراتور |
| ۴۰ | تجهیزات مکانیکی |
| ۴۰ | برندهای مصرفی |
| ۴۱ | تابلو برق |
| ۴۹ | کنترلر |
| ۵۵ | بدنه و فریم |
| ۵۵ | استانداردهای بدنه |
| ۵۷ | قوانین و شرایط فروش شرکت بوران |
| ۵۹ | توضیحات |
| ۵۹ | گارانتی و خدمات پس از فروش |
| ۵۹ | نصب و راه اندازی |

کلیات دستگاه

یک دستگاه چیلر تراکمی هوا خنک سری FLORA ساخت شرکت بوران به ظرفیت ۶۰ تن تبرید نامی و ۵۰ تن تبرید واقعی در دمای محیط ۴۱ درجه سانتی گراد با قابلیت کنترل ظرفیت در چهار مرحله و قابلیت افزایش ظرفیت به صورت مدولار با چیلر مشابه خود است.

این سری چیلرها با بدنه مقاوم با ضخامت ورق بالا و دارای پوشش ورق محافظ سربندی کوئل و بدنه به صورت فریم پیچ و مهره ای استیل و استراکچرفولادی و دارای رنگ پودری الکترواستاتیک کوره ای با ضخامت مناسب تولید می شوند. استفاده از کمپرسورهای برند BITZER, REFCOMP, DORIN, FRASCOLD, COPELAND و مبرد R۴۰۷, R۱۳۴a, R۲۲ و کندانسور هوایی متناسب با ظرفیت با چیدمان VV شکل دارای فین پنجره ای و موجدار ۱۴FPI و لوله مس مرغوب ۳/۸ داخل شیاردار و پلیت های جنس گالوانیزه لحیم کاری با سیم جوش نقره ۵٪ (تست شده با گاز نیتروژن فشار ۵۰۰ PSI) و دارای فن های محوری با قطر ۸۰۰ میلی متر از مارک های EVROVENT-ELSA DAMANDEH-ZILABEG-S&P-EBM-ZHEILABEG-ELSA- با کلاس حرارتی F که با توجه به درخواست مشتری قابل تغییر است. شیر انبساط ترموستاتیک برند DANFOSS-CAREL و اواپراتور پوسته و لوله با درپوش شیت تیوپ CNC شده به صورت یکپارچه و دارای بافل هایی از خانواده PP بادوام بالا و پوشش با دولایه رنگ اپوکسی و تابلو برق با درنظر گرفتن شرایط محافظت حداکثری از تجهیزات و به صورت کامل و مجهز به قاب مجزا و درب دوم و فن های خنک کننده با تجهیزاتی بر پایه مارک SCHNIDER, SIEMENS, LS است. خط مایع به صورت کامل و با درنظر گرفتن شرایط های مختلف دارای کامل ترین تجهیزات از جمله چک ولو - شیربرقی - منبع رسیور و... است.

لازم به ذکر است استانداردهای مبنا جهت طراحی و تولید دستگاه ها عبارتند از:

ASTM-ASME-NEMA-ASHRAE-TEMA

و نرم افزارهای به کار گرفته در طراحی عبارتند از:

COOLSELECTOR-TECHNISOLVE LEONARDO- HEATTRANSFER-THERMAL DESIGN SELECT



| HEIGER-FLORA 171044 | | | | | | |
|--------------------------|---|---|--|--|--|---------------------------------------|
| General | Circuit: | 1 <input type="checkbox"/> | 2 <input type="checkbox"/> | 3 <input type="checkbox"/> | 4 <input checked="" type="checkbox"/> | 6 <input type="checkbox"/> |
| | Cooling Capacity: 176 KW ≈ 600 KBTU/h | | | Nominal Ton: 60 RT | | Real Ton: 50 RT |
| | Refrigerant: | R22 <input checked="" type="checkbox"/> | R134a <input type="checkbox"/> | R404 <input type="checkbox"/> | R407 <input type="checkbox"/> | R410 <input type="checkbox"/> |
| Compressor | Type: | Rotary <input type="checkbox"/> | Scroll <input checked="" type="checkbox"/> | Reciprocating <input type="checkbox"/> | Screw <input type="checkbox"/> | |
| | Brand: | Bitzer <input type="checkbox"/> | Bock <input type="checkbox"/> | Frascold <input type="checkbox"/> | Dorin <input type="checkbox"/> | |
| | | RefComp <input type="checkbox"/> | Hanbell <input type="checkbox"/> | Copeland <input checked="" type="checkbox"/> | Danfoss <input type="checkbox"/> | |
| | Model: ZR190 | | | | | |
| Number of compressors: 4 | | | cop= 3.56 | | | |
| Condenser | Type: | Water Cooled <input type="checkbox"/> | | | Air Cooled <input checked="" type="checkbox"/> | |
| | Shape: | Flat <input type="checkbox"/> | Single v <input type="checkbox"/> | Double v <input checked="" type="checkbox"/> | Bend <input type="checkbox"/> | |
| | Surface: | S= 688 M ² | | | | |
| | Volume: | V= 112 L | | | | |
| | Fin: | Silver <input checked="" type="checkbox"/> | Blue <input type="checkbox"/> | Gold <input type="checkbox"/> | Copper <input type="checkbox"/> | |
| | Circuit: | 1 <input type="checkbox"/> | 2 <input type="checkbox"/> | 3 <input type="checkbox"/> | 4 <input type="checkbox"/> | 6 <input checked="" type="checkbox"/> |
| Fan | Number of Fan: 4 | | | Fan Diameter: 800 mm | | |
| | Brand: S&P/ROSENBERG DESIGN | | | Air Flow: 4*23000 m ³ /h | | |
| | Inverter <input type="checkbox"/> | | | Axi Top <input type="checkbox"/> | | |
| Evaporator | Type: | Shell & Tube <input checked="" type="checkbox"/> | | | Plate <input type="checkbox"/> | |
| | Circuit: | 1 <input type="checkbox"/> | 2 <input type="checkbox"/> | 3 <input type="checkbox"/> | 4 <input type="checkbox"/> | 6 <input checked="" type="checkbox"/> |
| | Water connection: 3 Inch | | | | | |
| | Water flow: 128.9 GPM ≈ 8.1 L/S | | | | | |
| Refrigeration equipment | Oil Separator <input type="checkbox"/> | Check Valve <input checked="" type="checkbox"/> | Receiver <input checked="" type="checkbox"/> | Receiver Valve <input checked="" type="checkbox"/> | | |
| | Filter Dreyer <input checked="" type="checkbox"/> | Sight Glass <input checked="" type="checkbox"/> | Solenoid Valve <input checked="" type="checkbox"/> | Hand Valve <input checked="" type="checkbox"/> | | |
| | Expansion Valve <input checked="" type="checkbox"/> | U Trap <input checked="" type="checkbox"/> | Seismic Suction <input type="checkbox"/> | Seismic Discharge <input type="checkbox"/> | | |
| | Heat Exchanger <input checked="" type="checkbox"/> | Filter Suction <input type="checkbox"/> | Oil Gauge <input type="checkbox"/> | Low Gauge <input checked="" type="checkbox"/> | | |
| | High Gauge <input checked="" type="checkbox"/> | High pressure <input checked="" type="checkbox"/> | Oil Pressure <input type="checkbox"/> | High & Low <input checked="" type="checkbox"/> | | |
| | Expansion Valve: | | Thermostatic <input checked="" type="checkbox"/> | | | Electronic <input type="checkbox"/> |

HEIGER-FLORA 171044

| | | | | | |
|----------------------|--|--|--|--|---|
| Electrical Data | Type: | S <input checked="" type="checkbox"/> | N <input type="checkbox"/> | E <input type="checkbox"/> | |
| | Control: | Carel Controller <input type="checkbox"/> | Danfoss Controller <input checked="" type="checkbox"/> | Delta PLC <input type="checkbox"/> | |
| | | Dotech Controller <input type="checkbox"/> | Digital thermostat <input type="checkbox"/> | Dixell <input type="checkbox"/> | |
| | equipment: | LS <input type="checkbox"/> | Hyundai <input type="checkbox"/> | Siemens <input type="checkbox"/> | Schneider <input checked="" type="checkbox"/> |
| | Option: | Connectivity BMS <input checked="" type="checkbox"/> | | HMI <input type="checkbox"/> | Display <input type="checkbox"/> |
| | Voltage: | 380V/3Ph/50Hz <input checked="" type="checkbox"/> | | 220V/1Ph/50Hz <input type="checkbox"/> | |
| Power input: 57.2 KW | | Max current: 155.6 A | | Normal current: 111.4 A | |
| Dimension | length= 5200 mm | | Width= 1500 mm | Height= 2600 mm | |
| | Weight= 1880 kg | | | | |
| Option | Water Pump <input type="checkbox"/> | Flow Switch <input checked="" type="checkbox"/> | | | |
| | Antifreeze Sensor <input checked="" type="checkbox"/> | Cover <input type="checkbox"/> | | | |
| | Seismic Foundation <input checked="" type="checkbox"/> | Body Sheets <input type="checkbox"/> | | | |

کمپرسور

تکنولوژی ایجاد تراکم از نوع SCROLL است. کمپرسورهای SCROLL – HERMETIC دارای صدا و لرزش پایین تری نسبت به انواع دیگر دارند. کمپرسور مورد استفاده در سری های FLORA از شرکت کویلند است که زیر مجموعه EMERSON آمریکا می باشد. در حال حاضر کمپرسورهای اسکرال موجود در بازار ایران ساخت کارخانه های آمریکا، تایلند و چین می باشند. از خصوصیات این کمپرسورها می توان به شیر قطع کننده خط مکش SUCTIONSHUT-OFF VALVE، کنترل دمای سیم پیچ موتور MOTOR WINDING TEMP CONTROL و کنترل جهت چرخش موتور به صورت MAIN CONTROL اشاره نمود.

لازم به ذکر است که در صورت شرایط کاری با هوای خنک تر و یا نیاز آب گرمتر در خروجی، کمپرسور توان ارائه بار پرودتی بیشتری را دارد.

| HEIGER-FLORA 171044 | | | | | |
|--------------------------|--------------|----------------------------------|--|--|----------------------------------|
| Compressor | Type: | Rotary <input type="checkbox"/> | Scroll <input checked="" type="checkbox"/> | Reciprocating <input type="checkbox"/> | Screw <input type="checkbox"/> |
| | Brand: | Bitzer <input type="checkbox"/> | Bock <input type="checkbox"/> | Frascold <input type="checkbox"/> | Dorin <input type="checkbox"/> |
| | | RefComp <input type="checkbox"/> | Hanbell <input type="checkbox"/> | Copeland <input checked="" type="checkbox"/> | Danfoss <input type="checkbox"/> |
| | Model: ZR190 | | | | |
| Number of compressors: 4 | | | cop= 3.56 | | |













Select 8

Copeland
brand products



EMERSON

Copyright ©1998-2017 Emerson Climate Technologies GmbH. All rights reserved.



Project Report

Project Details: New Project
Contact:

Author Name:

| | |
|--|--------------|
| Refrigerant | R22 |
| High Side Properties: | |
| Condensing Temperature, °C | 50.00 |
| Condensing Abs. Pressure, bar | 19.42 |
| Dew Point, °C | 50.00 |
| Bubble Point, °C | 50.00 |
| Saturated vapour enthalpy, kj/kg | 718.24 |
| Specific volume of saturated vapour, dm ³ /kg | 11.71 |
| Liquid Temperature, °C | 42.00 |
| Liquid enthalpy, kj/kg | 552.20 |
| Low Side Properties: | |
| Evaporating Temperature, °C | 5.00 |
| Evaporating Abs. Pressure, bar | 5.84 |
| Dew Point, °C | 5.00 |
| Bubble Point, °C | 5.00 |
| With vapour at, °C | 16.00 |
| Specific volume, dm ³ /kg | 42.81 |
| Enthalpy, kj/kg | 715.51 |
| Operating Conditions: | |
| Evaporating Temperature, °C | 5.00 |
| Condensing Temperature, °C | 50.00 |
| Suction Superheat, K | 11.00 |
| Subcooling, K | 8.00 |
| Compressor Selected | ZR190KCE-TFD |

PERFORMANCE AT SPECIFIED OPERATING POINT
ZR190KCE-TFD Data at 50 Hz

| | |
|------------------------|--------|
| Cooling Capacity, kW | 44.00 |
| Power, kW | 12.40 |
| COP | 3.56 |
| Current at 400 V, A | 23.93 |
| Suction Mass Flow, g/s | 270.00 |
| Heating Capacity, kW | 55.80 |
| Isentropic Eff., % | 69.59 |

COMPRESSOR MECHANICAL AND PHYSICAL DATA

| | |
|--|--|
| Displacement @ 50 Hz, m ³ /h | 43.3 |
| Length/Width, mm | 281/285 |
| Height, mm | 552 |
| Net Weight, kg | 66.2 |
| Stub Suction, inch | 1 3/8 |
| Stub Discharge, inch | 7/8 |
| Oil Quantity, l | 3.38 |
| Oil type (original charge) | POE RL32-3MAF |
| Oil type (approved oils) | POE RL32-3MAF, POE MOBIL EAL Arctic 22 CC |
| Base mounting (hole dia), mm | 190 x 190 (0.0) |
| Sound Pressure @ 1m (HT), dBA | 71 |
| Sound Power (HT), dBA | 82 |
| Sound Conditions (HT, Temperatures: Evap./Cond./Suction at freq./speed) | 7 / 54 / 18 °C at 50 Hz |
| PED Category | 2 |
| Internal Free Volume, l | 14 |
| High Side PS gauge, bar | 32 |
| Low Side PS gauge, bar | 20 |
| Low Side TS Max., °C | 52 |
| Low Side TS Min., °C | 35- |
| Refrigerant's GWP | 1810 |
| Refrigerant's classification | A1 |

COMPRESSOR ELECTRICAL DATA (380-420 V / 3~ / 50 Hz)

| | |
|------------------------------|----------------|
| Maximum Operating Current, A | 35 |
| Locked Rotor Current, A | 174 |
| Winding Resistance, ohm | 0.83 |
| Default Enclosure Class | IP 21 (IEC 34) |

ACCESSORIES INCLUDED

| | |
|----------------------------------|--------------------------------|
| Discharge Temperature Protection | ASTP Therm-O-Disc In Scroll |
| Enclosure Class | IP21 |
| Oil Charge | |
| Oil Service Valve | Schraeder Valve |
| Check Valve | Discharge Low Leak Check Valve |

ACCESSORIES OPTIONAL

| | |
|--------------------|------------------------------|
| Crankcase Heater | 90 W External |
| Enclosure Class | IP66 With Molded Plug |
| Mounting Grommets | Hard Mounts for Paralleling |
| Mounting Grommets | Rubber Grommet For Single |
| Adapter Kit | R1"1/4 -B 1"1/8 For TPTL for |
| Oil Control System | Parallel Operation |
| Sound Attenuation | ALCO Trax-Oil OM3 |
| | Sound Shell (12dBA) |

ZR160, 190 KCE

ZP154, 182 KCE

ZH 64, 75 KCE

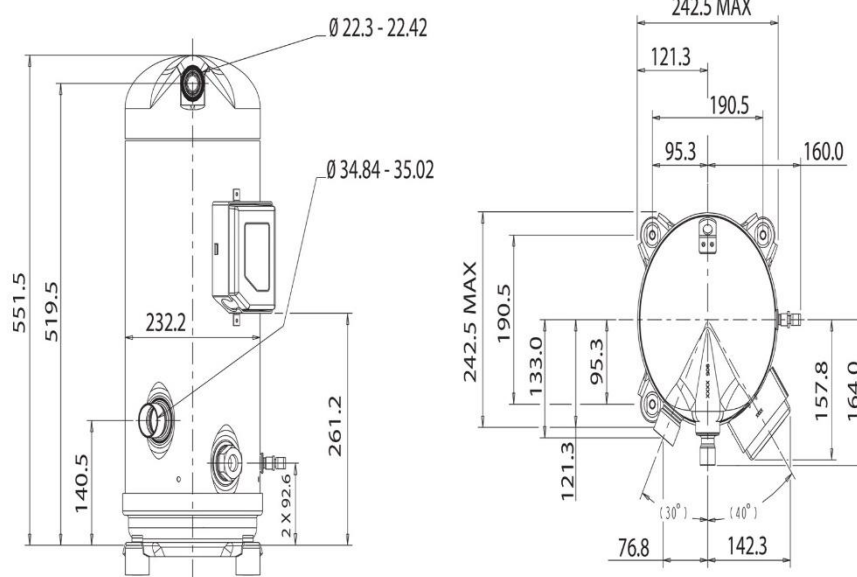

کندانسور

لوله های مسی استفاده شده در کندانسور مارک مس قائم با سایز ۳/۸ اینچ و به صورت داخل شیاردار (INNER GROOVED) و اکسپند شده است. نوع قرارگیری کندانسور به صورت W شکل و با تراکم فین ۱۴FPI با فین آلومینیومی موجدار و پنجره ای با مارک آلومینیوم پارس که با ضخامت ۱۵۰ الی ۲۰۰ میکرون به کار گرفته می شوند.

حجم کندانسور متناسب با ظرفیت چیلر و با در نظر گرفتن شرایط محیطی است که توسط نرم افزار محاسبه می گردد.

| HEIGER-FLORA 171044 | |
|---------------------|--|
| Condenser | Type: Water Cooled <input type="checkbox"/> Air Cooled <input checked="" type="checkbox"/> |
| | Shape: Flat <input type="checkbox"/> Single v <input type="checkbox"/> Double v <input checked="" type="checkbox"/> Bend <input type="checkbox"/> |
| | Surface: S= 688 M ² |
| | Volume: V= 112 L |
| | Fin: Silver <input checked="" type="checkbox"/> Blue <input type="checkbox"/> Gold <input type="checkbox"/> Copper <input type="checkbox"/> |
| | Circuit: 1 <input type="checkbox"/> 2 <input type="checkbox"/> 3 <input type="checkbox"/> 4 <input checked="" type="checkbox"/> 6 <input type="checkbox"/> |

فن

فن های مورد استفاده در چیلر های سری FLORA عمدتاً از برندهای S&P-ZILABEG-ELSA-ROSENBEG-EBM-EUROVENT است که دارای IP۵۴ یا IP۵۶ با کلاس حرارتی F با حجم هوادهی بالا استفاده می گردد.

این فن ها از کیفیت خوبی برخوردار هستند و دارای صدای کم و هوادهی بالایی هستند.

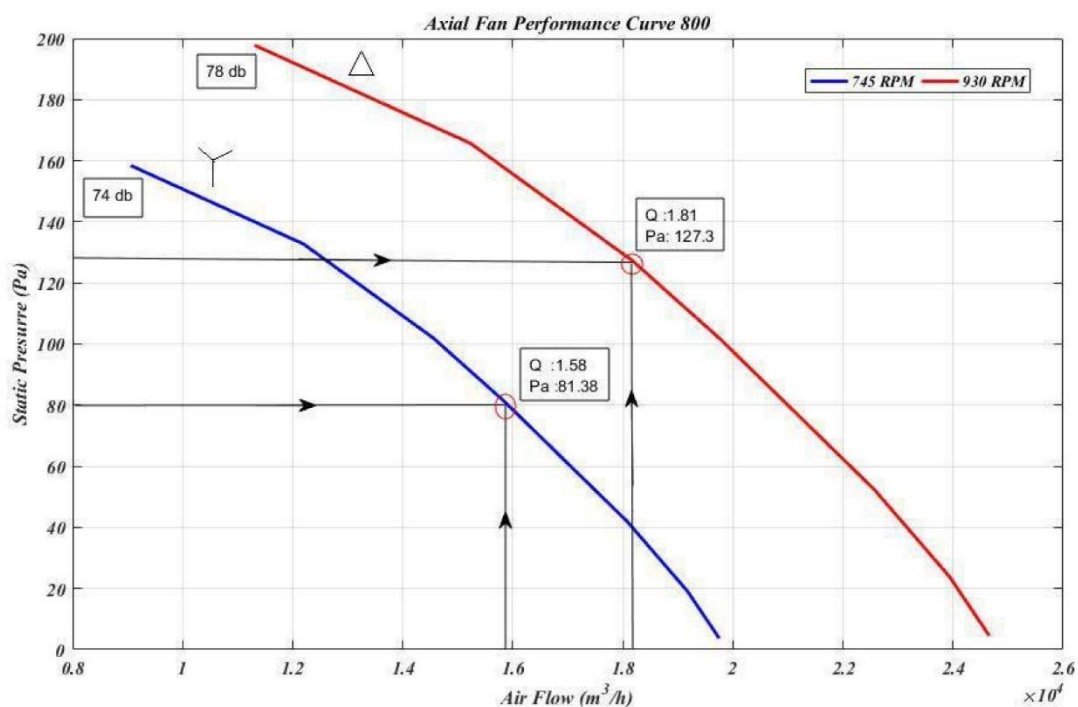

ZILABEG
AXIAL FAN

ZIEHL-ABEGG

ELCO

rosenberg
ETRI
THE AIR MOVEMENT GROUP



WEIGUANG
MOTORS & FANS

ftp

ebmpapst

دمزده
DAMANDEH

السا
گت الکترو سامانه الوند

| | | |
|---|---|--------------------------|
| TAHVIEH AIR CONDITIONING SYSTEMS | TAHVIEH LABROTARY AIR FLOW TEST REPORT | DOC CODE : TLAB-AF-02/00 |
| Test Sample Spesify : AXIALFAN800 / ELSA | | |
| Report No. : LA-98-247 | Test Date : 98.12.04 | |
| Test Standard : AMCA 210-2015 | Request : TAHVIEH / ELSA | |
| 1.Fan Specification | | |
| Blower : metal <input checked="" type="checkbox"/> , ABS <input type="checkbox"/> , P.A <input type="checkbox"/> / brand,size, model/type : ELSA,AXIAL800 | | |
| Housing : metal <input checked="" type="checkbox"/> / brand,size, model : ELSA,AXIAL800 | | |
| Nozzel : metal <input checked="" type="checkbox"/> F.G <input type="checkbox"/> / brand,size, model : ELSA,AXIAL800/ Guard : ELSA,AXIAL800 | | |
| Serial Number : 98AX000001 - 4 | Outlet Area : 0.81m ² (0.9 × 0.9) | |
| 2.Electromotor Specification | | |
| Brand : ELSA | Polarity : | |
| Type : AC <input checked="" type="checkbox"/> , DC <input type="checkbox"/> | IP Class : 54 | |
| Voltage : 400 V Δ/Y | Serial Number : 98AX000001 - 4 | |
| Current : 3.7 / 2.05 A | Capacitor : μF | |
| Speed : 885/720 RPM | Wiring Type : Δ <input checked="" type="checkbox"/> , Y <input type="checkbox"/> , name plate <input type="checkbox"/> | |
| 3.Test Conditions | | |
| Dry Bulb Temp : 15.8 °C | Installation Type : A <input type="checkbox"/> , B <input checked="" type="checkbox"/> , C <input type="checkbox"/> , D <input type="checkbox"/> /CL: 2.20m | |
| Wet Bulb Temp : °C | Barometric Pressure : 879.4 Hpa | |
| Altitude : 1280 m | Connection fan & Motor : belt <input type="checkbox"/> , direct <input checked="" type="checkbox"/> | |
| 4.Performance Cruve | | |
|  | | |
| FAN SPEED : — Series1 | | |
| PREPARED date sing | APPROVED date sing | VERIFIED date sing |

PLATE MOUNTED AXIAL FLOW FANS
HXBR / HXTR Series



Plate mounted axial flow fans manufactured from high grade galvanised steel and provided with a Sickle blade impeller, low sound level, protected against corrosion by cataforesis primer and a polyester black paint finish (1), single phase external rotor motor (HXBR) or three phase motor (HXTR), IP44 (models 250 to 355) or IP54 (models 400 to 800), Class F, equipped with thermal protection and terminal box with capacitor incorporated in single phase models.
(1) Model 800: impeller motor unpainted.

Motors

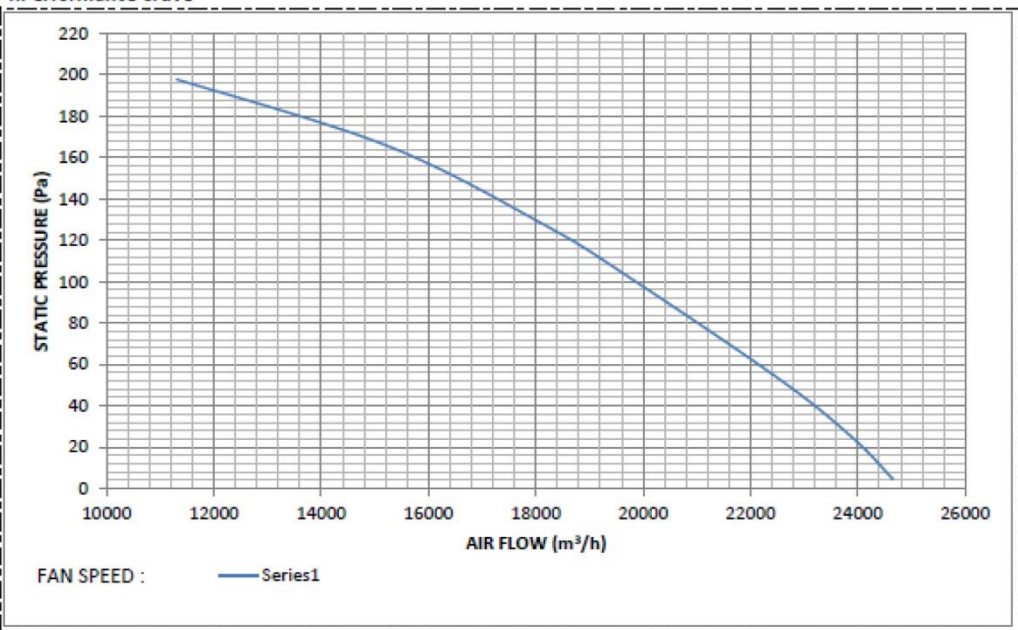
Available in 2, 4, 6, 8 or 12 poles, depending on versions.

Electrical supplies:

Single phase 230V-50Hz
Three phase 400V-50Hz
230/400V-50Hz (models 250)

Three phase motors suitable for inverter control.

[See characteristics chart].

Additional information

Standard air direction: form (A) configuration (motor over impeller).

On request

Three phase motors 230/400V-50Hz.



Compact design

This very low profile design optimises airflow performances whilst minimising noise generation.



Corrosion resistance

Mounting plate, motor support and finger proof guard protected by cataforesis primer and black polyester paint finish. Stainless steel screws.



High efficiency

"Sickle blade" impeller
Designed to ensure the highest and most efficient airflow performance with the lowest noise level. Dynamically balanced to ISO 1940 standard. Manufactured from aluminium plate; Ø 250 to 355 models which are manufactured from pressed sheet steel.



HXTR/6-800

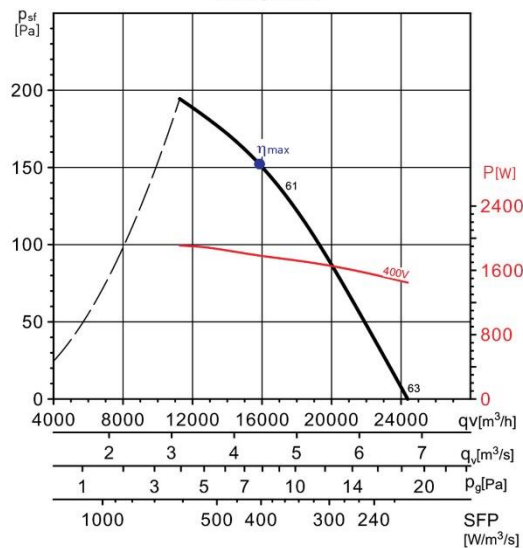

| MC | EC | VSD | SR | η[%] | N | [kW] | [m³/h] | [Pa] | [RPM] |
|----|--------|-----|----|------|------|-------|--------|------|-------|
| A | Static | No | 1 | 37,5 | 42,2 | 1,784 | 15844 | 152 | 898 |

Accredited lab in
Electrical, Oil, Gas,
Telecommunications,
IT,
Renewable Energy
and
Medical Industries



Energy & Power Industries Laboratories Co.(U.S.)

ISO IEC 17025
Accredited Lab

Inspection Body

Test report : L13-60006/1

Page 1 of 12

LQF-708-02
Review No:06

EPIL TEST REPORT

Project No.: L13-60006

Equipment Under Test: JUNCTION BOX PART OF THE AXIAL FAN

S/N : 99AX8000015
IP : 65
Year : 2020

Manufactured by: ELECTRO SAMANE ALVAND CO.

Applicant: ELECTRO SAMANE ALVAND CO.

Trade Mark:



Tested According to: IEC 60529 2013

Reception Date of Sample: 13-May-2020 Testing Date: 17-May-2020

Issue Date: 02-Jun-2020

Test Result: PASSED

No. of pages: 12

Prepared and Test by: Test
Engineer

H. Montazeri

Verified by: Technical Manager

S. M. Mirfallah

Approved by:

Chief Executive Officer
M. Mirsadr
Technical Department
ISO IEC 17025
Accredited Lab

Engineering Deputy of Test and
Inspection

Prof. B. Vahidi

This report should not be reproduced in extracts without written approval by EPIL.

Test results pertain to the tested sample only.

Not Valid Without Lab Stamp.

Office: Unit 12, No.2, Boujari Sefat Dead-End, Corner of Fariman St., Bozorgmehr St., Vali-Asr Ave., Tehran-Iran

Postal Code: 1416854523 Tel: 021-61971 Fax: 021-66174283

Lab: Kavosh Reaserch City, Supa Blvd., 8th km of karaj-Qazvin Freeway, Iran

Tel: 021-61971 Fax: 021-66954601
info@eepil.com www.eepil.com

اوپراتور

اوپراتور چهارمدار از نوع پوسته و لوله دارای بافل های PP-7mm و نگهدارنده های 40-33 mm و پورت سنسور انجماد و قابلیت سفارش گرمکن برقی ضد یخ زدگی، تولید درپوش ها به صورت یکپارچه صورت می گیرند، پوشش با دولایه رنگ اپوکسی جهت مقاومت بالا و از ماشین آلات CNC در تولید تیوپ شیت و درپوش جهت بهبود تیرانس های ساخت و افزایش دقت تولید و همچنین استفاده از مغشوشگر جریان میرد ستاره ای جهت افزایش راندمان داخل لوله های مسی مبدل پوسته و لوله، لوله ها با ضخامت بالا 0.8 میلیمتر بدون درز ساخت شرکت قائم است. اوپراتور قبل از نصب بر روی شاسی به صورت کامل عایق حرارتی می شود.

| HEIGER-FLORA 171044 | | | | | | |
|---------------------|---------------------------------|--|----------------------------|----------------------------|---------------------------------------|----------------------------|
| Evaporator | Type: | Shell & Tube <input checked="" type="checkbox"/> | | | Plate <input type="checkbox"/> | |
| | Circuit: | 1 <input type="checkbox"/> | 2 <input type="checkbox"/> | 3 <input type="checkbox"/> | 4 <input checked="" type="checkbox"/> | 6 <input type="checkbox"/> |
| | Water connection: 3 Inch | | | | | |
| | Water flow: 128.9 GPM ≈ 8.1 L/S | | | | | |

Coolselector2



Project information

| | |
|------------------------|---------------------|
| Project name: | ZR190-R22 |
| Comments: | WWW.BOORANCO.COM |
| Created by: | 02177852139-0253168 |
| Coolselector2 version: | 4.8.0. Database: 83 |
| Printed: | 2022/04/30 |
| Preferences used: | Ashkan |

TXV: TXV 1

Operating conditions

| | | | |
|--------------------------|------------|-------------------------|-----------|
| Refrigerant: | R22 | Cooling capacity: | 44.00 kW |
| Mass flow in line: | 970.1 kg/h | Heating capacity: | 55.93 kW |
| Evaporating temperature: | 5.0 °C | Condensing temperature: | 50.0 °C |
| Evaporating pressure: | 5.836 bar | Condensing pressure: | 19.42 bar |
| Useful superheat: | 11.0 K | Subcooling: | 8.0 K |
| Additional superheat: | 0 K | Additional subcooling: | 0 K |
| Discharge temperature: | 93.8 °C | | |

System and line: *Dry expansion system. Liquid line*

Selection criteria: *Load: 100 %. Distributor pressure drop: 0 bar*

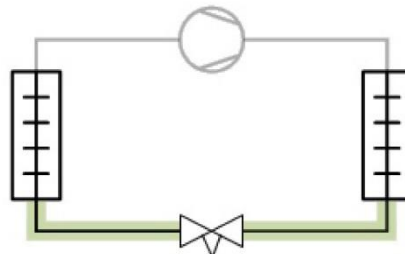

Selection: TE 5 - 4



Coolselector2



| Type | TE 5 - 2 | TE 5 - 3 | TE 5 - 4 | TE 12 - 5 | TE 12 - 6 |
|-----------------------|----------|----------|----------|-----------|-----------|
| NS | 16 | 16 | 16 | 22 | 22 |
| Range | N | N | N | N | N |
| Nominal capacity [kW] | 30.67 | 38.79 | 53.09 | 62.16 | 82.99 |
| Min. capacity [kW] | 7.668 | 9.697 | 13.27 | 15.54 | 20.75 |
| Load [%] | 143 | 113 | 83 | 71 | 53 |
| DP [bar] | 13.58 | 13.58 | 13.58 | 13.58 | 13.58 |
| Velocity, in [m/s] | 1.56 | 1.56 | 1.56 | 0.77 | 0.77 |

No code numbers selected for TE 5 - 4

Performance curve

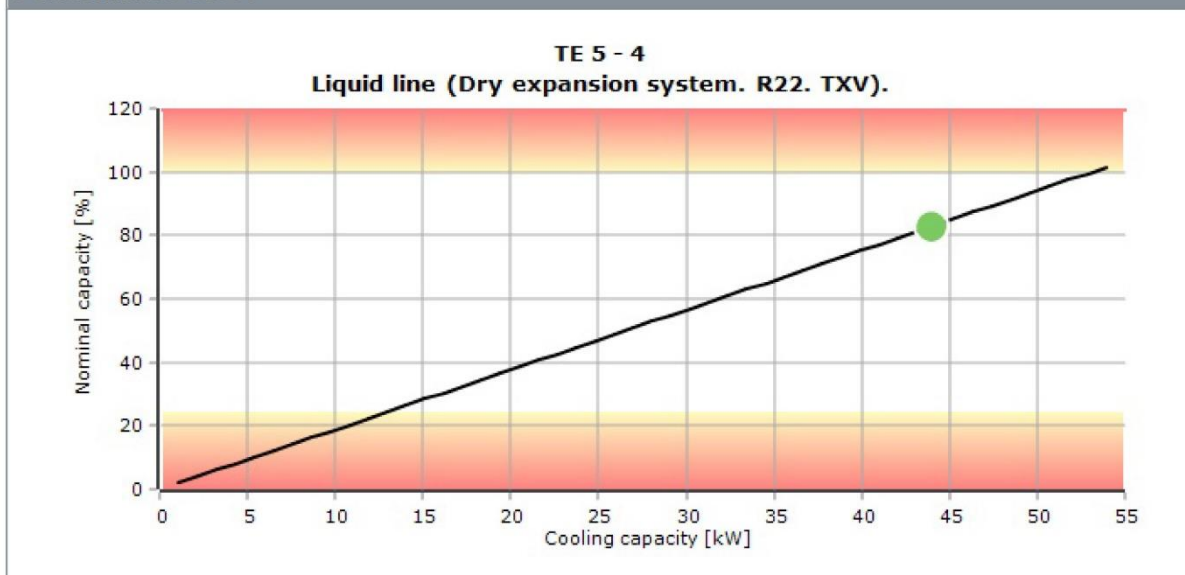

Coolselector2



System diagrams

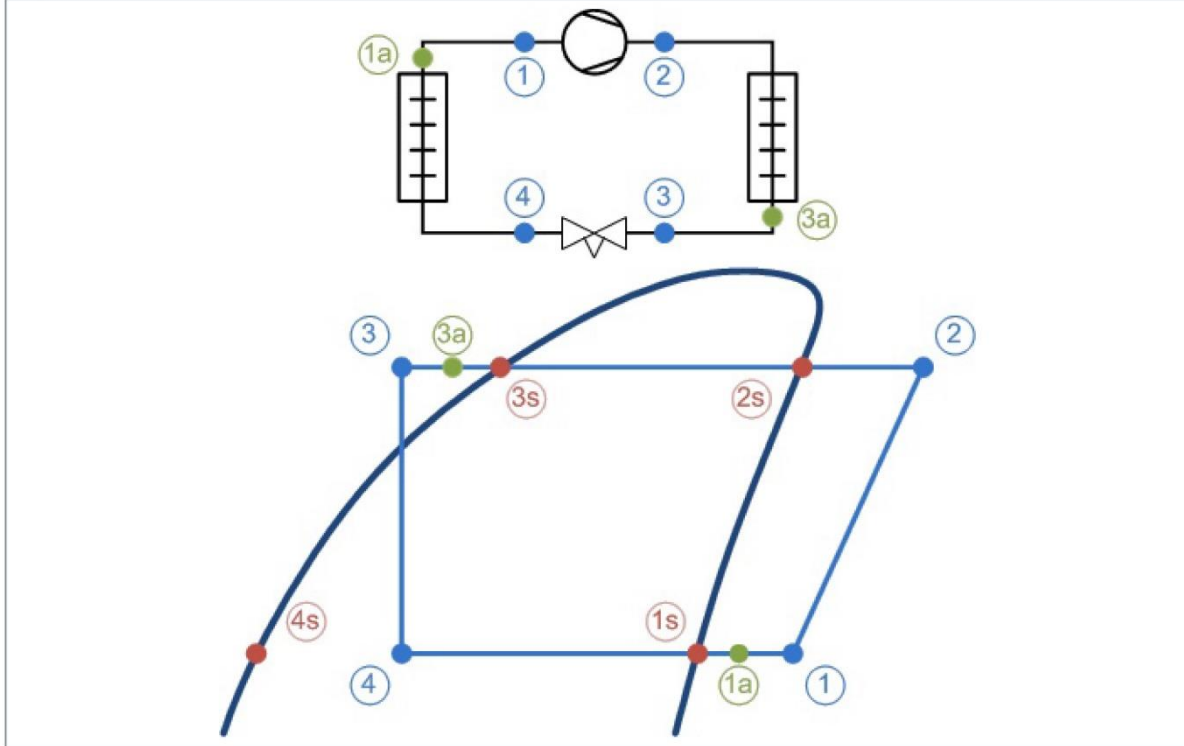

Mass flows

Mass flow in evaporator: 970.1 kg/h Mass flow in compressor: 970.1 kg/h

State points

| Point | Description | Temperature [°C] | Pressure (a) [bar] | Density [kg/m ³] | Enthalpy [kJ/kg] | Entropy [kJ/(kg·K)] |
|-------|----------------------------------|------------------|--------------------|------------------------------|------------------|---------------------|
| 1 | Compressor suction | 16.0 | 5.836 | 23.36 | 715.5 | 1.774 |
| 2 | Compressor discharge (estimated) | 93.8 | 19.42 | 64.86 | 759.8 | 1.808 |
| 2s | Condensation dew point | 50.0 | 19.42 | 85.36 | 718.2 | 1.688 |
| 3s | Condensation bubble point | 50.0 | 19.42 | 1082 | 563.1 | 1.208 |
| 3a | Condenser out | 42.0 | 19.42 | 1120 | 552.2 | 1.174 |
| 3 | Including additional subcooling | 42.0 | 19.42 | 1120 | 552.2 | 1.174 |
| 4 | After expansion valve | 5.0 | 5.836 | 101 | 552.2 | 1.188 |
| 4s | Evaporation bubble point | 5.0 | 5.836 | 1264 | 505.9 | 1.021 |
| 1s | Evaporation dew point | 5.0 | 5.836 | 24.74 | 707.3 | 1.745 |
| 1a | Evaporator out | 16.0 | 5.836 | 23.36 | 715.5 | 1.774 |



Coolselector2

| System: | |
|---|---------|
| Capacity | |
| Cooling capacity [kW] | = 44.00 |
| Specific cooling capacity [kJ/kg] | = 163.3 |
| Heating capacity [kW] | = 55.93 |
| Specific heating capacity [kJ/kg] | = 207.5 |
| Compressor mass flow [kg/h] | = 970.1 |
| Evaporator mass flow [kg/h] | = 970.1 |
| Evaporation | |
| Evaporating temperature [°C] | = 5.0 |
| Evaporating dew point temperature [°C] | = 5.0 |
| Evaporating bubble point temperature [°C] | = 5.0 |
| Evaporating pressure [bar] | = 5.836 |
| Useful superheat [K] | = 11.0 |
| Additional superheat [K] | = 0 |
| Compressor discharge | |
| Discharge temperature [°C] | = 93.8 |
| Condensation | |
| Condensing temperature [°C] | = 50.0 |
| Condensing dew point temperature [°C] | = 50.0 |
| Condensing bubble point temperature [°C] | = 50.0 |
| Condensing pressure [bar] | = 19.42 |
| Subcooling [K] | = 8.0 |
| Additional subcooling [K] | = 0 |
| Additional | |
| Max liquid line pressure drop (before flashing) [bar] = | 3.326 |

| Line: | |
|---|---------|
| Total pressure drop [bar] | = 13.58 |
| Total saturation temperature drop [K] | = 45.0 |
| Max available pressure difference [bar] | = 13.58 |
| Max available saturation temperature drop [K] = | 45.0 |
| Line mass flow [kg/h] | = 970.1 |

Coolselector2



Component performance details: TE 5 - 4

Additional:

| | |
|--|--------|
| Max. working pressure (PS/MWP) gauge [bar] = | 28.00 |
| Maximum evaporating temperature [°C] | 15.0 |
| Minimum evaporating temperature [°C] | -45.0 |
| Opening degree [%] | 100.00 |
| Choked | False |
| Valve state | Open |
| Capacity [%] | 82.88 |
| Maximum capacity [kW] | 53.09 |
| Nominal size inlet [mm] | 16.00 |
| Nominal size inlet [inch] | 0.63 |
| Inlet diameter [mm] | 14.00 |
| Nominal size outlet [mm] | 22.00 |
| Nominal size outlet [inch] | 0.86 |
| Outlet diameter [mm] | 20.00 |

Available connections:

| |
|---|
| DIN-EN soldering ODF. Inlet: 12. Outlet: 16 |
| DIN-EN soldering ODF. Inlet: 12. Outlet: 22 |
| DIN-EN soldering ODF. Inlet: 16. Outlet: 22 |
| DIN-EN soldering ODF. Inlet: 22. Outlet: 28 |
| ANSI soldering ODF. Inlet: 1/2". Outlet: 5/8" |
| ANSI soldering ODF. Inlet: 1/2". Outlet: 7/8" |
| ANSI soldering ODF. Inlet: 5/8". Outlet: 7/8" |
| ANSI soldering ODF. Inlet: 7/8". Outlet: 1 1/8" |

Suggested connection:

| |
|---|
| ANSI soldering ODF. Inlet: 7/8". Outlet: 1 1/8" |
|---|

| Value | Unit | Inlet | Outlet | Difference |
|--------------------------|-------------------|-------|--------|------------|
| Pressure (a) | bar | 19.42 | 5.836 | -13.58 |
| Temperature | °C K | 42.0 | 5.0 | -37.0 |
| Bubble point temperature | °C | 50.0 | 5.0 | -45.0 |
| Dew point temperature | °C | 50.0 | 5.0 | -45.0 |
| Density | kg/m ³ | 1120 | 101 | -1019 |
| Enthalpy | kJ/kg | 552.2 | 552.2 | 0 |
| Quality | - | 0.00 | 0.23 | 0.23 |
| Velocity | m/s | 1.56 | 8.50 | 6.93 |
| Mass flow | kg/h | 970.1 | 970.1 | 0 |

Coolselector2



Detailed log(p)-h diagram

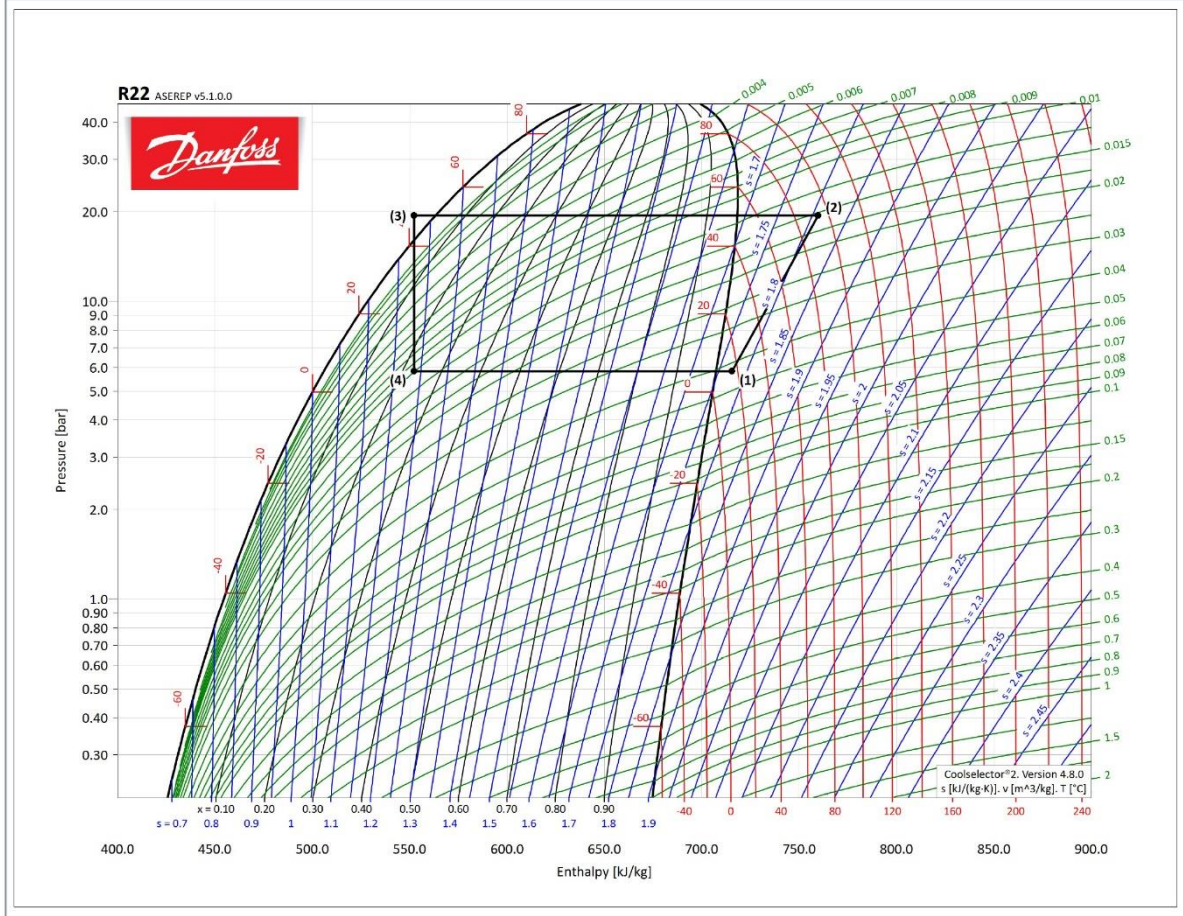



Coolselector2

Sight glass: Sight glass 1

Operating conditions

| | | | |
|--------------------------|------------|-------------------------|-----------|
| Refrigerant: | R22 | Cooling capacity: | 44.00 kW |
| Mass flow in line: | 970.1 kg/h | Heating capacity: | 55.93 kW |
| Evaporating temperature: | 5.0 °C | Condensing temperature: | 50.0 °C |
| Evaporating pressure: | 5.836 bar | Condensing pressure: | 19.42 bar |
| Useful superheat: | 11.0 K | Subcooling: | 8.0 K |
| Additional superheat: | 0 K | Additional subcooling: | 0 K |
| Discharge temperature: | 93.8 °C | | |

System and line: *Dry expansion system. Liquid line*

Selection criteria: *Velocity: 1.00 m/s*

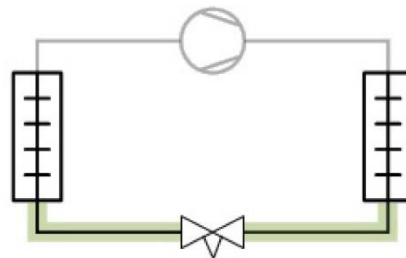

Selection: SGP 19s



| Type | SGP 16s | SGP 18s | SGP 19s | SGP 22s |
|------------------------|---------|---------|---------|---------|
| NS | 15.88 | 18 | 19.05 | 22.23 |
| Kv [m ³ /h] | 4.58 | 6.96 | 6.96 | 9 |
| DP [bar] | 0.040 | 0.017 | 0.017 | 0.010 |
| DT _{sat} [K] | 0.1 | 0.0 | 0.0 | 0.0 |
| Velocity, in [m/s] | 1.61 | 1.20 | 1.07 | 0.77 |

No code numbers selected for SGP 19s

Coolselector2



Performance curve

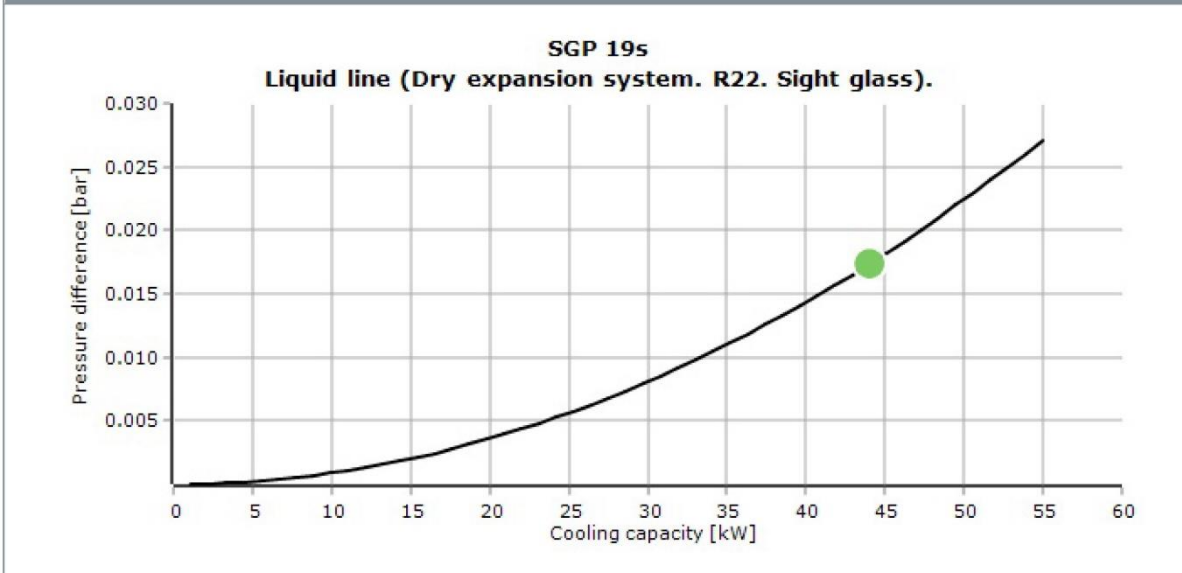

System diagrams

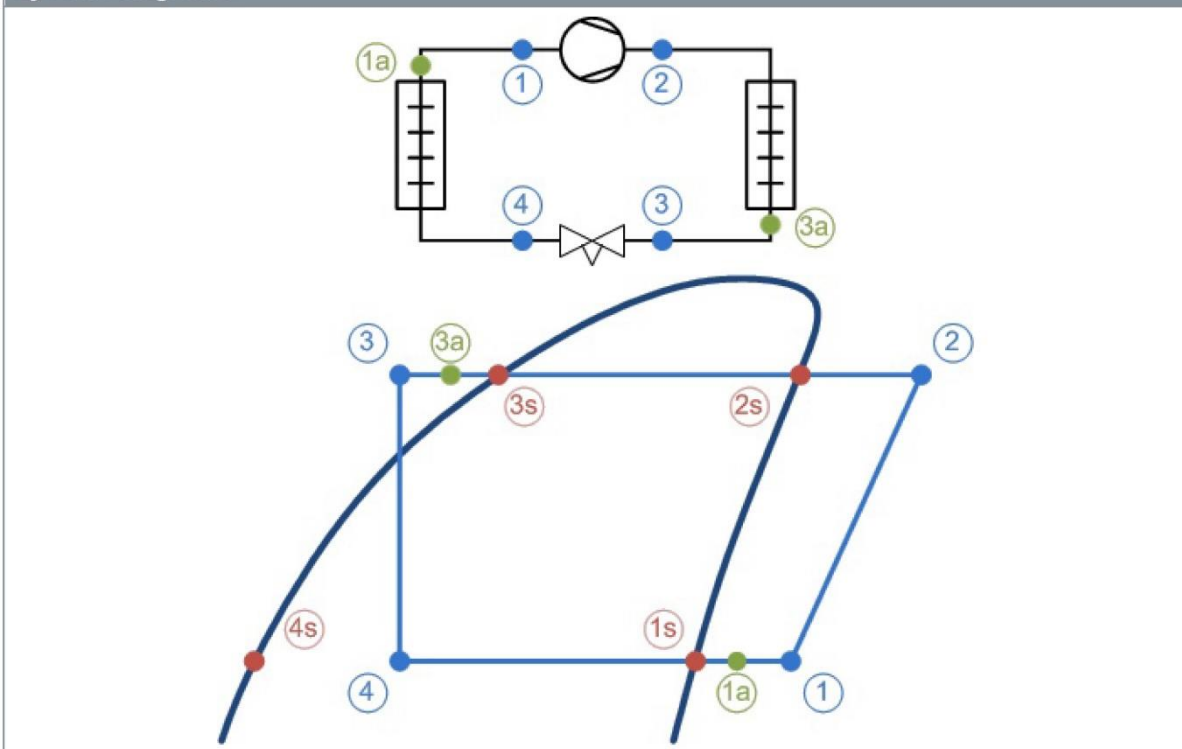

Coolselector2



Mass flows

Mass flow in evaporator: 970.1 kg/h Mass flow in compressor: 970.1 kg/h

State points

| | | Temperature | Pressure (a) | Density | Enthalpy | Entropy |
|-------|----------------------------------|-------------|--------------|----------------------|----------|-------------|
| Point | Description | [°C] | [bar] | [kg/m ³] | [kJ/kg] | [kJ/(kg·K)] |
| 1 | Compressor suction | 16.0 | 5.836 | 23.36 | 715.5 | 1.774 |
| 2 | Compressor discharge (estimated) | 93.8 | 19.42 | 64.86 | 759.8 | 1.808 |
| 2s | Condensation dew point | 50.0 | 19.42 | 85.36 | 718.2 | 1.688 |
| 3s | Condensation bubble point | 50.0 | 19.42 | 1082 | 563.1 | 1.208 |
| 3a | Condenser out | 42.0 | 19.42 | 1120 | 552.2 | 1.174 |
| 3 | Including additional subcooling | 42.0 | 19.42 | 1120 | 552.2 | 1.174 |
| 4 | After expansion valve | 5.0 | 5.836 | 101 | 552.2 | 1.188 |
| 4s | Evaporation bubble point | 5.0 | 5.836 | 1264 | 505.9 | 1.021 |
| 1s | Evaporation dew point | 5.0 | 5.836 | 24.74 | 707.3 | 1.745 |
| 1a | Evaporator out | 16.0 | 5.836 | 23.36 | 715.5 | 1.774 |



Coolselector2

| System: | |
|---|---------|
| Capacity | |
| Cooling capacity [kW] | = 44.00 |
| Specific cooling capacity [kJ/kg] | = 163.3 |
| Heating capacity [kW] | = 55.93 |
| Specific heating capacity [kJ/kg] | = 207.5 |
| Compressor mass flow [kg/h] | = 970.1 |
| Evaporator mass flow [kg/h] | = 970.1 |
| Evaporation | |
| Evaporating temperature [°C] | = 5.0 |
| Evaporating dew point temperature [°C] | = 5.0 |
| Evaporating bubble point temperature [°C] | = 5.0 |
| Evaporating pressure [bar] | = 5.836 |
| Useful superheat [K] | = 11.0 |
| Additional superheat [K] | = 0 |
| Compressor discharge | |
| Discharge temperature [°C] | = 93.8 |
| Condensation | |
| Condensing temperature [°C] | = 50.0 |
| Condensing dew point temperature [°C] | = 50.0 |
| Condensing bubble point temperature [°C] | = 50.0 |
| Condensing pressure [bar] | = 19.42 |
| Subcooling [K] | = 8.0 |
| Additional subcooling [K] | = 0 |
| Additional | |
| Max liquid line pressure drop (before flashing) [bar] = | 3.326 |

| Line: | |
|---|---------|
| Warnings: | |
| 50: No expansion valve in liquid line | |
| Total pressure drop [bar] | = 0.017 |
| Total saturation temperature drop [K] | = 0.0 |
| Max available pressure difference [bar] | = 13.58 |
| Max available saturation temperature drop [K] = | 45.0 |
| Line mass flow [kg/h] | = 970.1 |

Coolselector2



Component performance details: SGP 19s

Additional:

Max. working pressure (PS/MWP) gauge [bar] = 52.00
 Maximum operating temperature [°C]= 80.0
 Minimum operating temperature [°C]= -50.0
 Opening degree [%]= 100.00
 Choked= False
 Valve state= Open
 Nominal size inlet [mm]= 19.05
 Nominal size inlet [inch]= 0.75
 Inlet diameter [mm]= 16.90
 Nominal size outlet [mm]= 19.05
 Nominal size outlet [inch]= 0.75
 Outlet diameter [mm]= 16.90

Available connections:

ANSI soldering ODF. Size: 3/4"

Suggested connection:

ANSI soldering ODF. Size: 3/4"

| Value | Unit | Inlet | Outlet | Difference |
|--------------------------|-------------------|-------|--------|------------|
| Pressure (a) | bar | 19.42 | 19.40 | -0.017 |
| Temperature | °C K | 42.0 | 42.0 | 0 |
| Bubble point temperature | °C | 50.0 | 50.0 | 0.0 |
| Dew point temperature | °C | 50.0 | 50.0 | 0.0 |
| Density | kg/m ³ | 1120 | 1120 | 0 |
| Enthalpy | kJ/kg | 552.2 | 552.2 | 0 |
| Quality | - | 0.00 | 0.00 | 0.00 |
| Velocity | m/s | 1.07 | 1.07 | 0 |
| Mass flow | kg/h | 970.1 | 970.1 | 0 |

Coolselector2

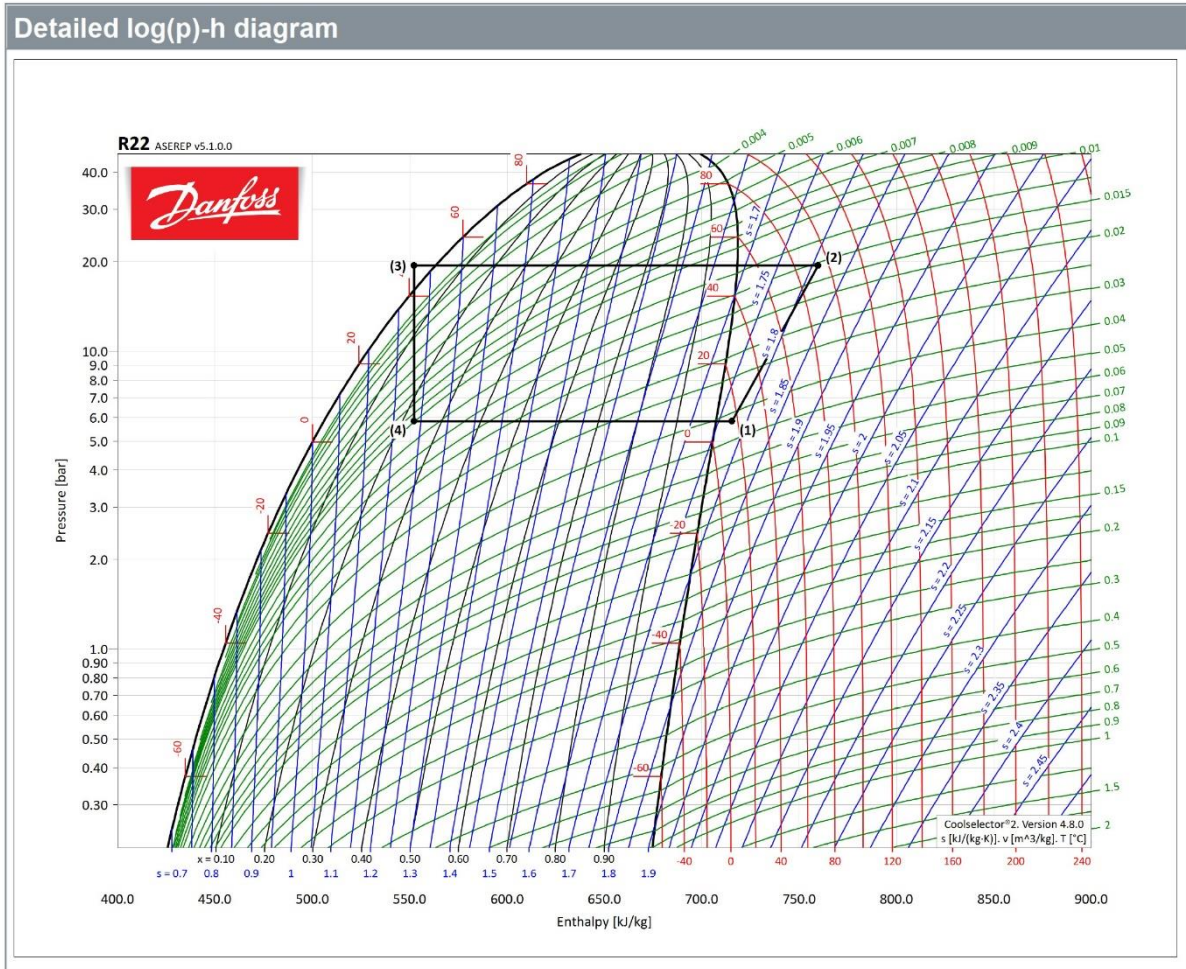



Coolselector2

Filter drier: Filter drier 1

Operating conditions

| | | | |
|--------------------------|------------|-------------------------|-----------|
| Refrigerant: | R22 | Cooling capacity: | 44.00 kW |
| Mass flow in line: | 970.1 kg/h | Heating capacity: | 55.93 kW |
| Evaporating temperature: | 5.0 °C | Condensing temperature: | 50.0 °C |
| Evaporating pressure: | 5.836 bar | Condensing pressure: | 19.42 bar |
| Useful superheat: | 11.0 K | Subcooling: | 8.0 K |
| Additional superheat: | 0 K | Additional subcooling: | 0 K |
| Discharge temperature: | 93.8 °C | | |

System and line: *Dry expansion system. Liquid line*

Selection criteria: *Velocity: 1.00 m/s*

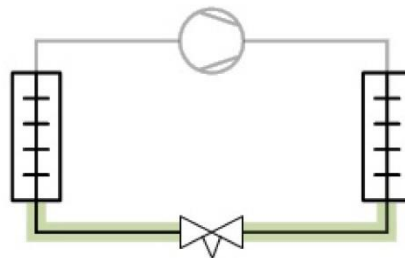

Selection: DCL 166/166s



| Type | DCL 305/305s | DCL 415/415s | DCL 166/166s | DCL 306/306s | DCL 167s |
|---------------------------------|--------------|--------------|--------------|--------------|----------|
| NS | 16 | 16 | 19 | 19 | 22 |
| Cores | 1 | 1 | 1 | 1 | 1 |
| Kv [m ³ /h] | 3.96 | 3.96 | 3.71 | 5.14 | 4.21 |
| Kv_calc [m ³ /h] | 3.96 | 3.96 | 3.71 | 5.14 | 4.21 |
| DP [bar] | 0.054 | 0.054 | 0.061 | 0.032 | 0.047 |
| DT_sat [K] | 0.1 | 0.1 | 0.1 | 0.1 | 0.1 |
| Velocity, in [m/s] | 1.54 | 1.54 | 1.06 | 1.06 | 0.77 |
| Drying capacity at 24.0 °C [kg] | 45.87 | 63.71 | 21.78 | 45.87 | 21.78 |

Coolselector2



| | | | | | |
|---------------------------------|--------|--------|--------|--------|--------|
| Drying capacity at 52.0 °C [kg] | 42.4 | 58.89 | 20.13 | 42.4 | 20.13 |
| Charge [kg] | 0.5196 | 0.6943 | 0.2531 | 0.5196 | 0.2531 |

No code numbers selected for DCL 166/166s

Performance curve

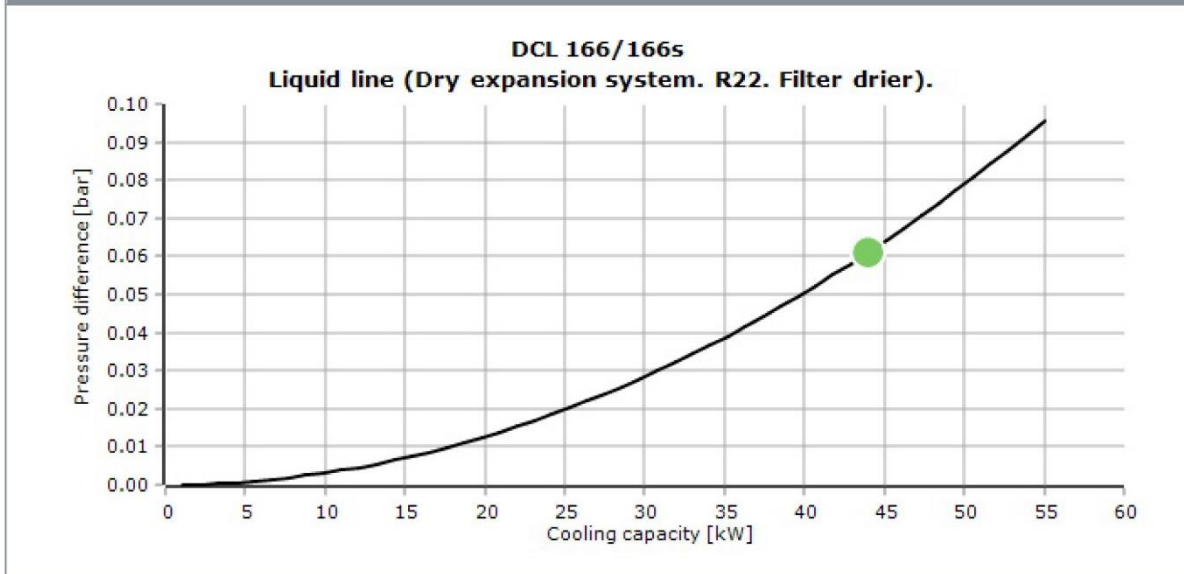

Coolselector2



System diagrams

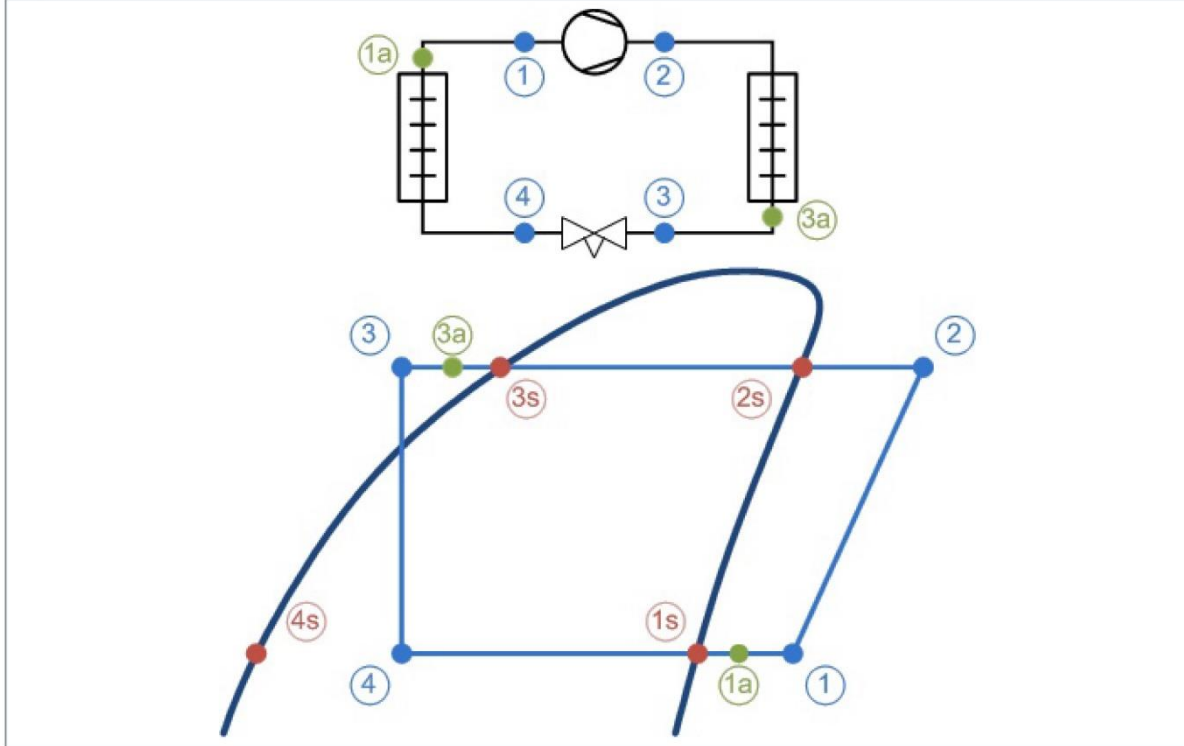

Mass flows

Mass flow in evaporator: 970.1 kg/h Mass flow in compressor: 970.1 kg/h

State points

| Point | Description | Temperature [°C] | Pressure (a) [bar] | Density [kg/m ³] | Enthalpy [kJ/kg] | Entropy [kJ/(kg·K)] |
|-------|----------------------------------|------------------|--------------------|------------------------------|------------------|---------------------|
| 1 | Compressor suction | 16.0 | 5.836 | 23.36 | 715.5 | 1.774 |
| 2 | Compressor discharge (estimated) | 93.8 | 19.42 | 64.86 | 759.8 | 1.808 |
| 2s | Condensation dew point | 50.0 | 19.42 | 85.36 | 718.2 | 1.688 |
| 3s | Condensation bubble point | 50.0 | 19.42 | 1082 | 563.1 | 1.208 |
| 3a | Condenser out | 42.0 | 19.42 | 1120 | 552.2 | 1.174 |
| 3 | Including additional subcooling | 42.0 | 19.42 | 1120 | 552.2 | 1.174 |
| 4 | After expansion valve | 5.0 | 5.836 | 101 | 552.2 | 1.188 |
| 4s | Evaporation bubble point | 5.0 | 5.836 | 1264 | 505.9 | 1.021 |
| 1s | Evaporation dew point | 5.0 | 5.836 | 24.74 | 707.3 | 1.745 |
| 1a | Evaporator out | 16.0 | 5.836 | 23.36 | 715.5 | 1.774 |



Coolselector2

| System: | |
|---|---------|
| Capacity | |
| Cooling capacity [kW] | = 44.00 |
| Specific cooling capacity [kJ/kg] | = 163.3 |
| Heating capacity [kW] | = 55.93 |
| Specific heating capacity [kJ/kg] | = 207.5 |
| Compressor mass flow [kg/h] | = 970.1 |
| Evaporator mass flow [kg/h] | = 970.1 |
| Evaporation | |
| Evaporating temperature [°C] | = 5.0 |
| Evaporating dew point temperature [°C] | = 5.0 |
| Evaporating bubble point temperature [°C] | = 5.0 |
| Evaporating pressure [bar] | = 5.836 |
| Useful superheat [K] | = 11.0 |
| Additional superheat [K] | = 0 |
| Compressor discharge | |
| Discharge temperature [°C] | = 93.8 |
| Condensation | |
| Condensing temperature [°C] | = 50.0 |
| Condensing dew point temperature [°C] | = 50.0 |
| Condensing bubble point temperature [°C] | = 50.0 |
| Condensing pressure [bar] | = 19.42 |
| Subcooling [K] | = 8.0 |
| Additional subcooling [K] | = 0 |
| Additional | |
| Max liquid line pressure drop (before flashing) [bar] = | 3.326 |

| Line: | |
|---|---------|
| Warnings: | |
| 50: No expansion valve in liquid line | |
| Total pressure drop [bar] | = 0.061 |
| Total saturation temperature drop [K] | = 0.1 |
| Max available pressure difference [bar] | = 13.58 |
| Max available saturation temperature drop [K] = | 45.0 |
| Line mass flow [kg/h] | = 970.1 |

Coolselector2



Component performance details: DCL 166/166s

Additional:

Max. working pressure (PS/MWP) gauge [bar] = 46.00
 Maximum operating temperature [°C]= 70.0
 Minimum operating temperature [°C]= -40.0
 Opening degree [%]= 100.00
 Choked= False
 Valve state= Open
 Nominal size inlet [mm]= 19.00
 Nominal size inlet [inch]= 0.75
 Inlet diameter [mm]= 17.00
 Nominal size outlet [mm]= 19.00
 Nominal size outlet [inch]= 0.75
 Outlet diameter [mm]= 17.00

Available connections:

ANSI soldering ODF. Size: 3/4"

Suggested connection:

ANSI soldering ODF. Size: 3/4"

| Value | Unit | Inlet | Outlet | Difference |
|--------------------------|-------------------|-------|--------|------------|
| Pressure (a) | bar | 19.42 | 19.36 | -0.061 |
| Temperature | °C K | 42.0 | 42.0 | 0 |
| Bubble point temperature | °C | 50.0 | 49.9 | -0.1 |
| Dew point temperature | °C | 50.0 | 49.9 | -0.1 |
| Density | kg/m ³ | 1120 | 1120 | 0 |
| Enthalpy | kJ/kg | 552.2 | 552.2 | 0 |
| Quality | - | 0.00 | 0.00 | 0.00 |
| Velocity | m/s | 1.06 | 1.06 | 0 |
| Mass flow | kg/h | 970.1 | 970.1 | 0 |

Coolselector2



Detailed log(p)-h diagram

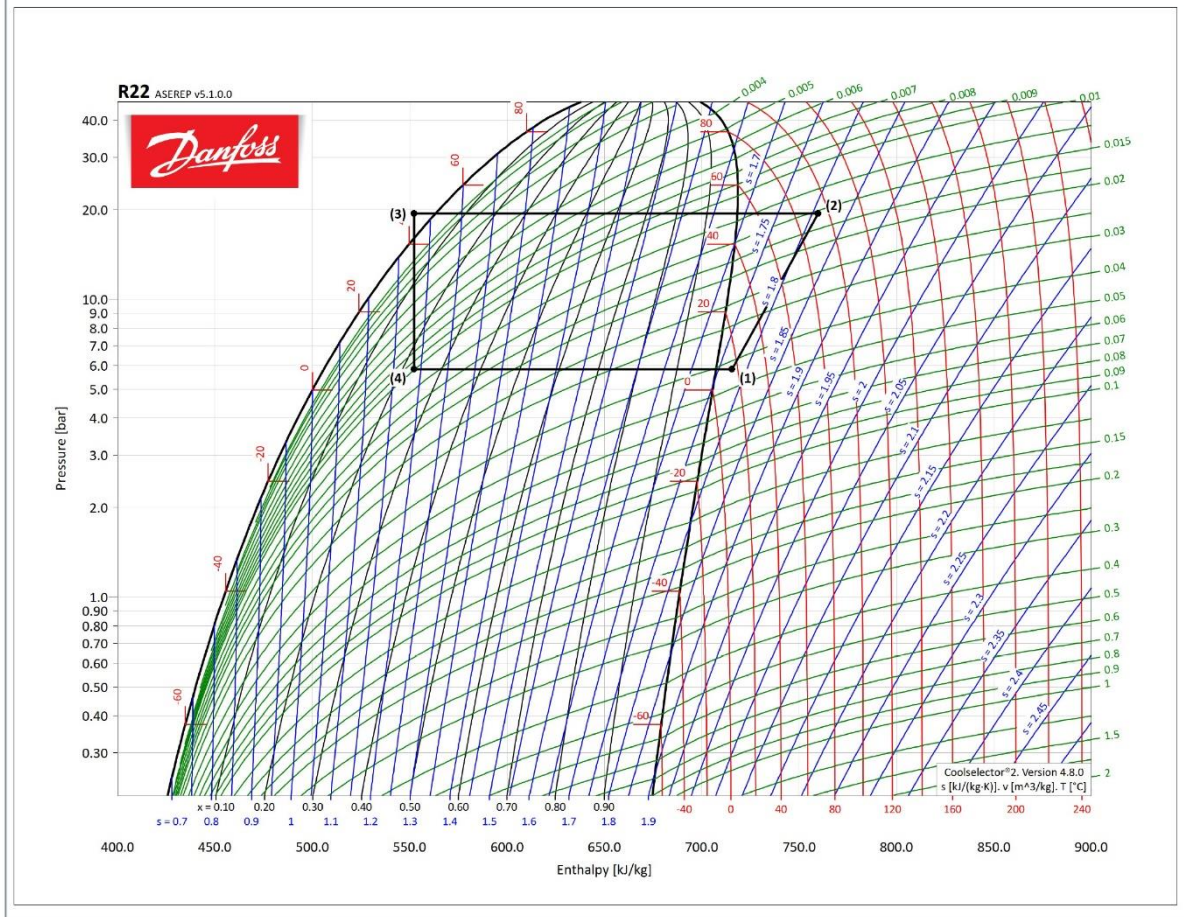



Coolselector2

Check valve: Check valve 1

Operating conditions

| | | | |
|--------------------------|------------|-------------------------|-----------|
| Refrigerant: | R22 | Cooling capacity: | 44.00 kW |
| Mass flow in line: | 970.1 kg/h | Heating capacity: | 55.93 kW |
| Evaporating temperature: | 5.0 °C | Condensing temperature: | 50.0 °C |
| Evaporating pressure: | 5.836 bar | Condensing pressure: | 19.42 bar |
| Useful superheat: | 11.0 K | Subcooling: | 8.0 K |
| Additional superheat: | 0 K | Additional subcooling: | 0 K |
| Discharge temperature: | 93.8 °C | | |

System and line: *Dry expansion system. Liquid line*

Selection criteria: *Velocity: 1.00 m/s*

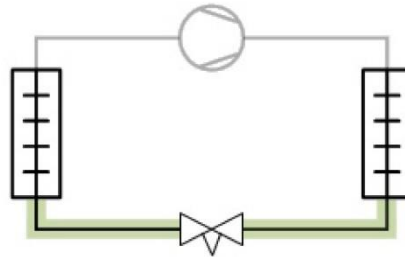

Selection: NRV 22



| Type | NRV 16 v2 | NRV 19 v2 | NRV 22 | NRV 28 | NRV 35 |
|--|-----------|-----------|--------|--------|--------|
| NS | 16 | 18 | 22 | 28 | 35 |
| Kv [m ³ /h] | 4 | 6.5 | 8.5 | 16.5 | 29 |
| DP ₁₀₀ [bar] | 0.070 | 0.045 | 0.040 | 0.040 | 0.040 |
| DP _{min} [bar] | 0.021 | 0.022 | 0.020 | 0.020 | 0.020 |
| Kv _{calc} [m ³ /h] | 3.941 | 5.422 | 6.142 | 6.45 | 6.481 |
| DP [bar] | 0.054 | 0.029 | 0.022 | 0.020 | 0.020 |
| DT _{sat} [K] | 0.1 | 0.1 | 0.1 | 0.0 | 0.0 |
| Opening degree [%] | - | - | - | - | - |

Coolselector2



| | | | | | |
|-----------------------|-------------|-------------|-------------|-------------|-------------|
| Load [%] | 87 | 67 | 54 | 28 | 16 |
| Possible partload [%] | 0 | 0 | 0 | 0 | 0 |
| Velocity, in [m/s] | 1.81 | 1.36 | 0.85 | 0.49 | 0.30 |
| Valve state | Partly open | Partly open | Partly open | Partly open | Partly open |

No code numbers selected for NRV 22

Performance curve

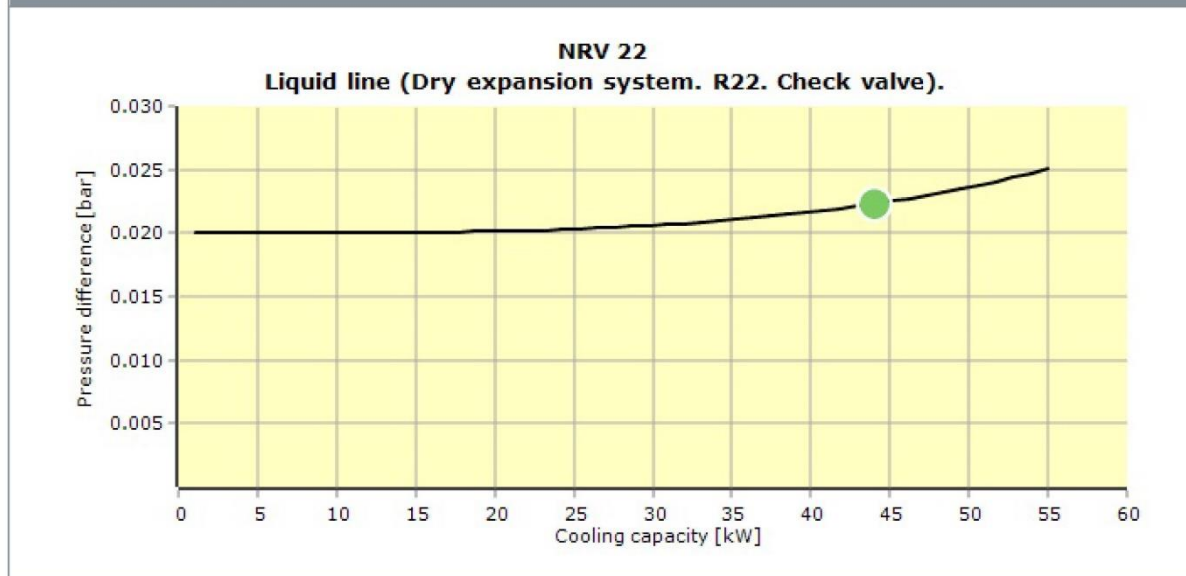

Coolselector2



System diagrams

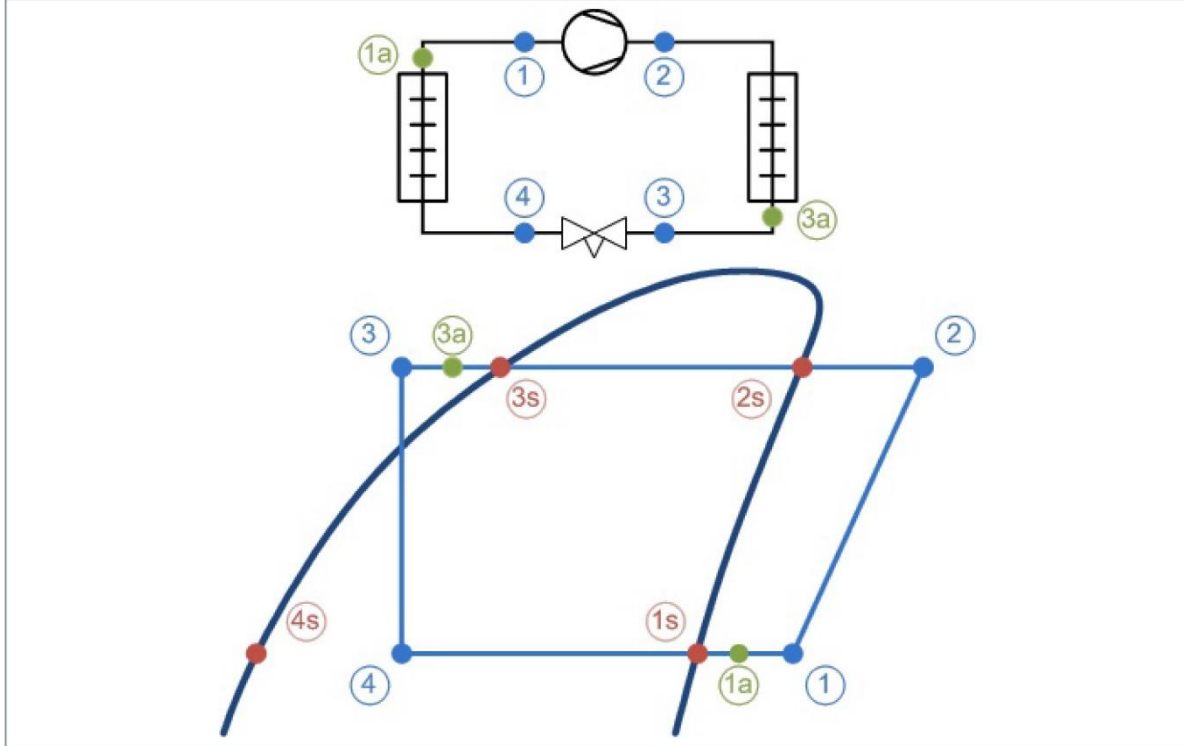

Mass flows

Mass flow in evaporator: 970.1 kg/h Mass flow in compressor: 970.1 kg/h

State points

| Point | Description | Temperature [°C] | Pressure (a) [bar] | Density [kg/m ³] | Enthalpy [kJ/kg] | Entropy [kJ/(kg·K)] |
|-------|----------------------------------|------------------|--------------------|------------------------------|------------------|---------------------|
| 1 | Compressor suction | 16.0 | 5.836 | 23.36 | 715.5 | 1.774 |
| 2 | Compressor discharge (estimated) | 93.8 | 19.42 | 64.86 | 759.8 | 1.808 |
| 2s | Condensation dew point | 50.0 | 19.42 | 85.36 | 718.2 | 1.688 |
| 3s | Condensation bubble point | 50.0 | 19.42 | 1082 | 563.1 | 1.208 |
| 3a | Condenser out | 42.0 | 19.42 | 1120 | 552.2 | 1.174 |
| 3 | Including additional subcooling | 42.0 | 19.42 | 1120 | 552.2 | 1.174 |
| 4 | After expansion valve | 5.0 | 5.836 | 101 | 552.2 | 1.188 |
| 4s | Evaporation bubble point | 5.0 | 5.836 | 1264 | 505.9 | 1.021 |
| 1s | Evaporation dew point | 5.0 | 5.836 | 24.74 | 707.3 | 1.745 |
| 1a | Evaporator out | 16.0 | 5.836 | 23.36 | 715.5 | 1.774 |



Coolselector2

| System: | |
|---|---------|
| Capacity | |
| Cooling capacity [kW] | = 44.00 |
| Specific cooling capacity [kJ/kg] | = 163.3 |
| Heating capacity [kW] | = 55.93 |
| Specific heating capacity [kJ/kg] | = 207.5 |
| Compressor mass flow [kg/h] | = 970.1 |
| Evaporator mass flow [kg/h] | = 970.1 |
| Evaporation | |
| Evaporating temperature [°C] | = 5.0 |
| Evaporating dew point temperature [°C] | = 5.0 |
| Evaporating bubble point temperature [°C] | = 5.0 |
| Evaporating pressure [bar] | = 5.836 |
| Useful superheat [K] | = 11.0 |
| Additional superheat [K] | = 0 |
| Compressor discharge | |
| Discharge temperature [°C] | = 93.8 |
| Condensation | |
| Condensing temperature [°C] | = 50.0 |
| Condensing dew point temperature [°C] | = 50.0 |
| Condensing bubble point temperature [°C] | = 50.0 |
| Condensing pressure [bar] | = 19.42 |
| Subcooling [K] | = 8.0 |
| Additional subcooling [K] | = 0 |
| Additional | |
| Max liquid line pressure drop (before flashing) [bar] = | 3.326 |

| Line: | |
|---|---------|
| Warnings: | |
| 50: No expansion valve in liquid line | |
| Total pressure drop [bar] | = 0.022 |
| Total saturation temperature drop [K] | = 0.1 |
| Max available pressure difference [bar] | = 13.58 |
| Max available saturation temperature drop [K] = | 45.0 |
| Line mass flow [kg/h] | = 970.1 |

Coolselector2



Component performance details: NRV 22

Additional:

| | |
|--|-------------|
| Max. working pressure (PS/MWP) gauge [bar] = | 46.00 |
| Maximum operating temperature [°C] | 140.0 |
| Minimum operating temperature [°C] | -50.0 |
| Opening degree [%] | 53.96 |
| Choked | False |
| Valve state | Partly open |
| Nominal size inlet [mm] | 22.00 |
| Nominal size inlet [inch] | 0.88 |
| Inlet diameter [mm] | 19.00 |
| Nominal size outlet [mm] | 22.00 |
| Nominal size outlet [inch] | 0.88 |
| Outlet diameter [mm] | 19.00 |

Available connections:

| |
|----------------------------------|
| DIN-EN soldering ODF. Size: 22 |
| DIN-EN soldering ODF. Size: 28 |
| ANSI soldering ODF. Size: 7/8" |
| ANSI soldering ODF. Size: 1 1/8" |

Suggested connection:

| |
|--------------------------------|
| ANSI soldering ODF. Size: 7/8" |
|--------------------------------|

| Value | Unit | Inlet | Outlet | Difference |
|--------------------------|-------------------|-------|--------|------------|
| Pressure (a) | bar | 19.42 | 19.40 | -0.022 |
| Temperature | °C K | 42.0 | 42.0 | 0 |
| Bubble point temperature | °C | 50.0 | 50.0 | -0.1 |
| Dew point temperature | °C | 50.0 | 50.0 | -0.1 |
| Density | kg/m ³ | 1120 | 1120 | 0 |
| Enthalpy | kJ/kg | 552.2 | 552.2 | 0 |
| Quality | - | 0.00 | 0.00 | 0.00 |
| Velocity | m/s | 0.85 | 0.85 | 0 |
| Mass flow | kg/h | 970.1 | 970.1 | 0 |

Coolselector2



Detailed log(p)-h diagram



تجهیزات مکانیکی

تجهیزات مکانیکی استفاده شده در چیلرها بسیار دارای اهمیت است. این قسمت تاثیر مستقیم بر روی طول عمر مهمترین عضو سیکل تبرید یعنی کمپرسور دارد.

شرکت بوران این تجهیزات را به طور کامل منطبق بر استاندارد های روز دنیا استفاده می کند. به عنوان مثال قطعاتی هستند که به دلیل افزایش قیمت در خیلی از پروژه ها حذف می گردند، قطعات و تجهیزاتی مانند: جدا کننده روغن، مایع شکن، چک ولو و قطعات متعدد دیگر که شرکت بوران سعی بر آن دارد که تجهیزات مکانیکی به طور کامل و از مارک های معتبر بین المللی مانند: دانفوس و کستل استفاده شود.

برندهای مصرفی

| items | | brand |
|-----------------------------|--------------------------------|--------------------------------|
| Expansion Valve | شیر انبساط | CAREL/DANFOSS/ALCO |
| Solenoid Valve | شیر برقی | DANFOSS/TECHSUN/CASTEL/GMC/... |
| Sight glass | شیشه بازدید مبرد | GMC/CASTEL/PARKER/AVA/DANFOSS |
| HP limiter / LP limiter | کلید های قطع فشار بالا و پایین | DANFOSS/ALCO/SAGINOMIA/... |
| Anti freeze | سنسور ضد انجماد | IT/PENN/DANFOSS/ALRE/... |
| Filter Draier | فیلتر رطوبت گیر | GMC/CASTEL/DANFOSS/SIKELAN/... |
| Ball valve | شیر توپی | CAREL/DANFOSS/GMC/SUNHUA/... |
| HP/LP Transmitter | سنسور فشار بالا و پایین | DANFOSS/... |
| Liquid filled pressure gage | گیج فشار | WIKA/GMC/NIK/LRT/... |
| Flow switch | کلید کنترل جریان | JOHNSON CONTROL/... |
| Refrigerant | مبرد | DY/COOLIB/ALFA/... |
| Relief valve | شیر اطمینان | CASTEL/GMC/... |
| Reserve tank | منبع رسیور | BOORAN |
| Electrical panel parts | قطعات تابلو برق | LS/SIEMENS/SCHNIDER... |
| coil | کوئل | BOORAN |
| Shell&tube | مبدل پوسته و لوله | BOORAN |
| Compressor | کمپرسور | BITZER/HANBELL/REFCOMP/... |
| Fan | فن | ZILABEG/ELSA/DAMANDEH/S&P/... |
| Copper pipe | لوله های مسی | QAEM |
| Copper fittings | اتصالات مسی | VM/... |

تابلو برق

تابلو برق نصب شده بر روی دستگاه، با مشخصات $380V/3PH/50\text{ HZ}$ و درجه حفاظت IP55، دارای دو درب جهت محافظت ترموستات و چراغ های سیگنال در مقابل نورآفتاب، آب باران و دیگر عوامل تعبیه گردیده است. این تابلو برق ها دارای لرزه گیر جداگانه، جهت جلوگیری از انتقال ارتعاش کمپرسورها به تابلو برق و همچنین فن های مکنده یا دمنده با فیلتر مناسب جهت محافظت تابلو برق است.

چراغ LED همراه با میکروسوئیچ، جهت سهولت دسترسی و استفاده از تابلو برق در تاریکی بکار برده شده است. اتصال سیم ارت به زمین، که تحویل و برقراری شبکه ارت با مقاومت کمتر از دو اهم را بر عهده دارد، ضروری و برعهده خریدار است. تمامی تابلو برق های بکار رفته در چیلرهای شرکت بوران دارای کاور فلزی زیر ترمینال، جهت حفاظت کابل های ورودی به داخل تابلو برق است.

امکان دو نقطه دسترسی (STOP/START) روشن/ خاموش که یکی از آنها در صورت اضطرار به کار گرفته می شود. ترموستات دیجیتال مورد استفاده، از برند دانفوس (DANFOSS) یا کرل (CAREL) است. دارای کلید محافظ جان 3 فاز، جهت جلوگیری حداکثری از برق گرفتگی یا اتصال بدنه برق اصلی دستگاه که باعث جلوگیری از حوادث می شود.

فضای داخل تابلو برق بزرگ در نظر گرفته می شود که این موضوع باعث عیب یابی آسان، دسترسی و تعمیر راحت تر تابلو برق می گردد. برای حفاظت کابل ها از گلند فلزی و فلکسیور استفاده می شود. تابلو برق ها شامل چراغ سیگنال جداگانه برای هشدار است.

تابلو برق دارای پریز برق 220 V جهت انجام امور ضروری در مکان نصب چیلر است. وجود راهنمای سیم بندی ترمینال جهت سهولت کابل کشی و عیب یابی که باعث راحتی مسئول سرویس نگهداری چیلر می شود. لازم به ذکر است که تمامی ترمینال ها دارای شماره ترمینال و سیم بندی ها دارای وایرشو و شماره سیم می باشند.

داکت، ریل و ترمینال تابلو برق ها از برند رعد است که مطابق با استاندارد های بین المللی تولید می شوند. در سیم بندی تابلو برق ها از مرغوب ترین سیم های موجود در بازار مانند: (سیم و کابل همدان، کاوه، تک، زرسیم و ...) استفاده می شود. بدنه تابلو برق ها از ورق گالوانیزه به ضخامت $1/25\text{ mm}$ و با رنگ پودری الکترواستاتیک پوشیده شده است.

SIEMENS

Schneider
Electric

LS

HEIGER-FLORA 171044

| | | | | | |
|-----------------|----------------------|--|--|--|---|
| Electrical Data | Type: | S <input checked="" type="checkbox"/> | N <input type="checkbox"/> | E <input type="checkbox"/> | |
| | Control: | Carel Controller <input type="checkbox"/> | Danfoss Controller <input checked="" type="checkbox"/> | Delta PLC <input type="checkbox"/> | |
| | | Dotech Controller <input type="checkbox"/> | Digital thermostat <input type="checkbox"/> | Dixell <input type="checkbox"/> | |
| | equipment: | LS <input type="checkbox"/> | Hyundai <input type="checkbox"/> | Siemens <input type="checkbox"/> | Schneider <input checked="" type="checkbox"/> |
| | Option: | Connectivity BMS <input checked="" type="checkbox"/> | | HMI <input type="checkbox"/> | Display <input type="checkbox"/> |
| | Voltage: | 380V/3Ph/50Hz <input checked="" type="checkbox"/> | | 220V/1Ph/50Hz <input type="checkbox"/> | |
| | Power input: 57.2 KW | | Max current: 155.6 A | | Normal current: 111.4 A |

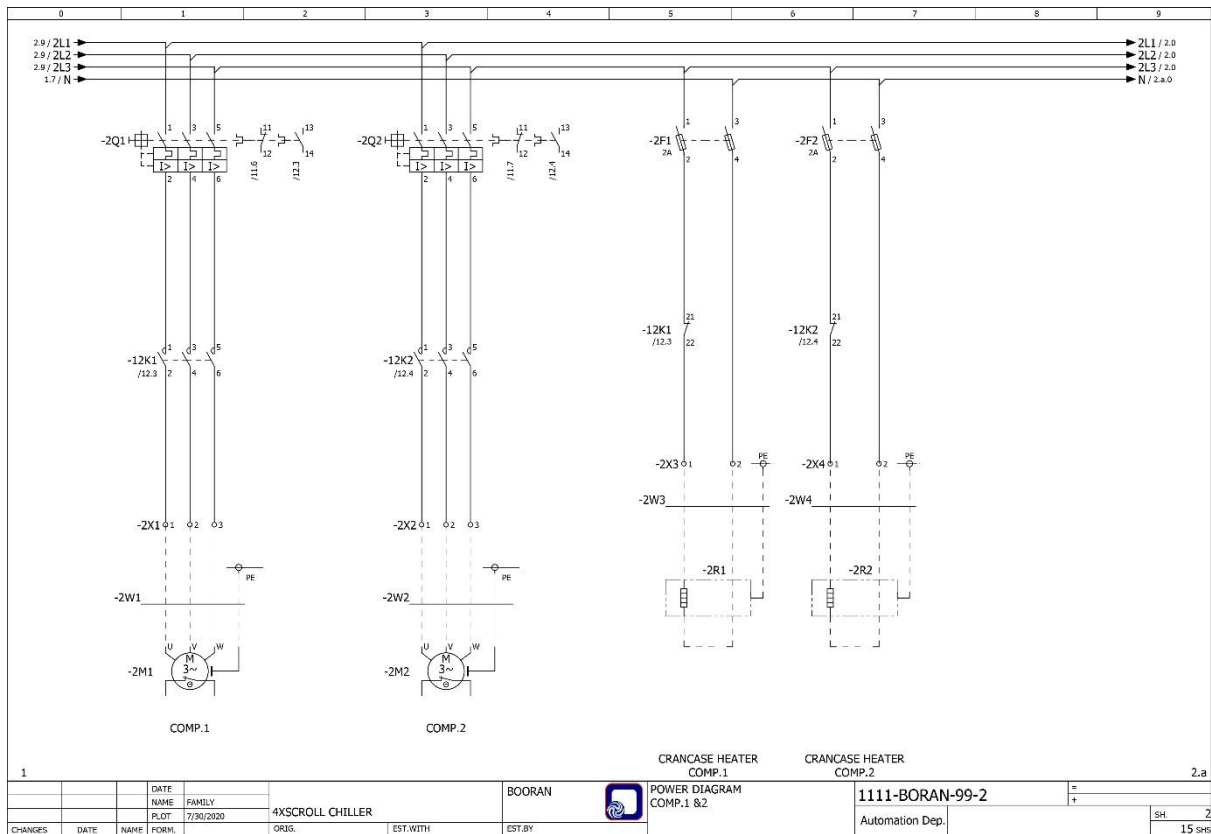
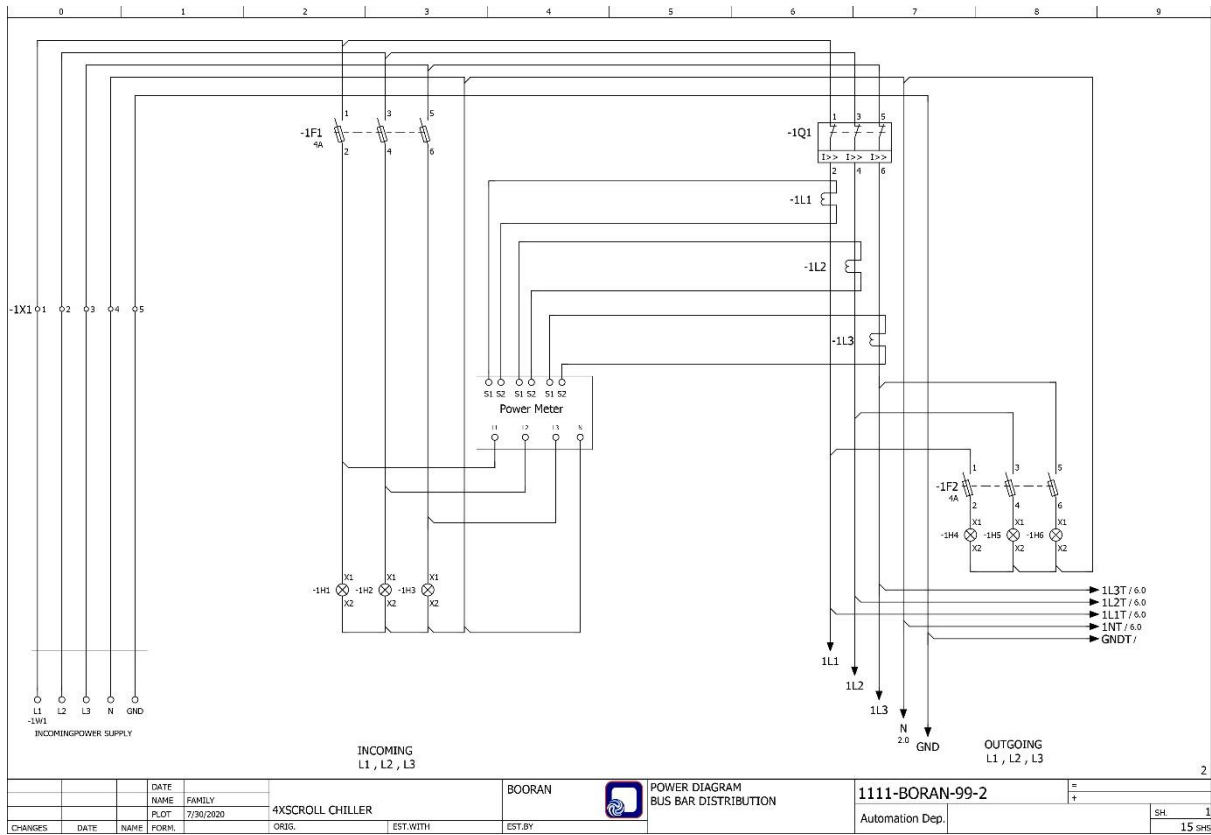

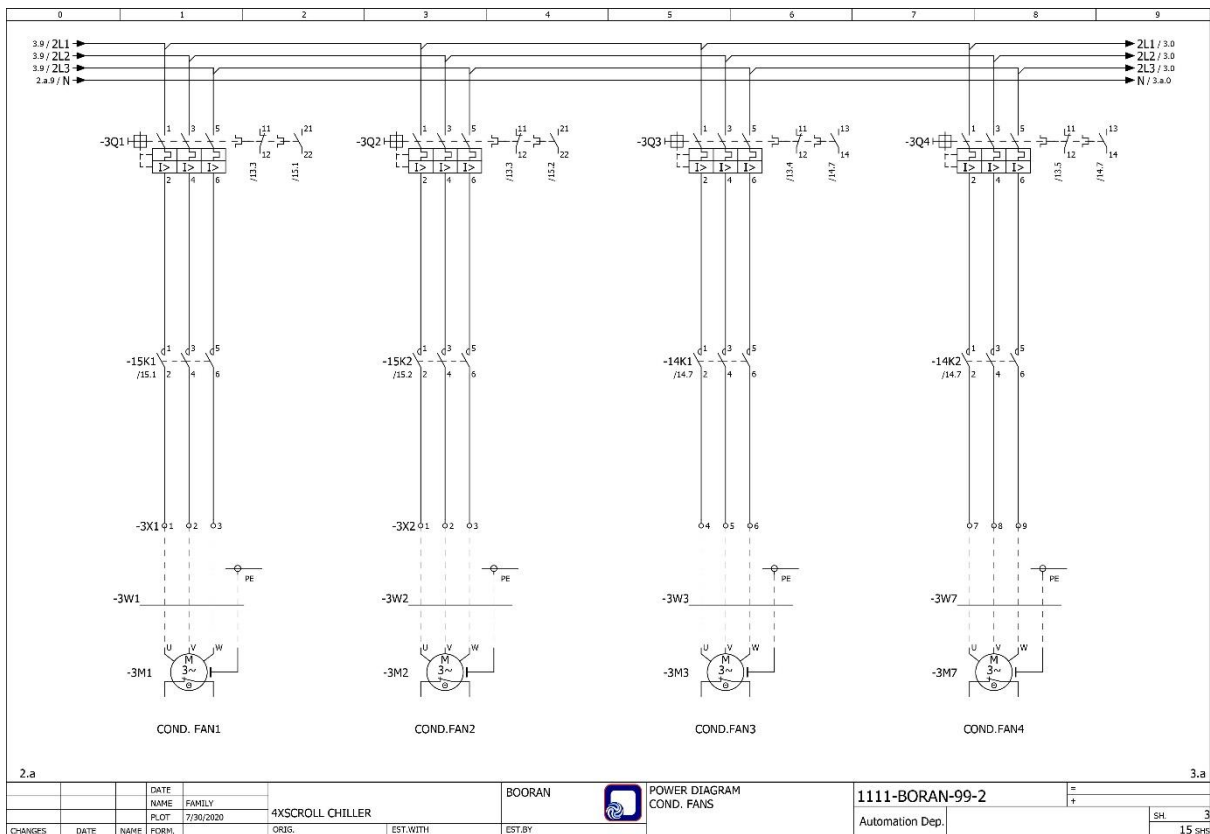
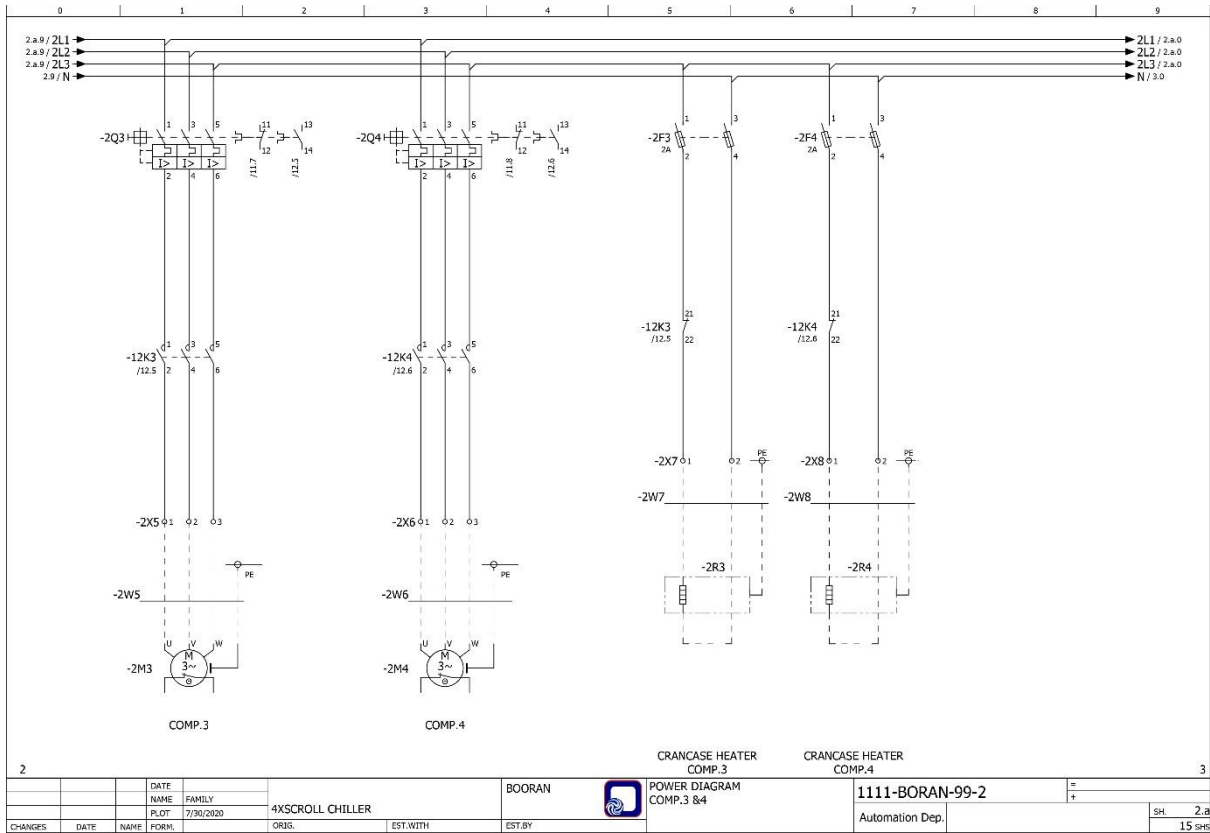

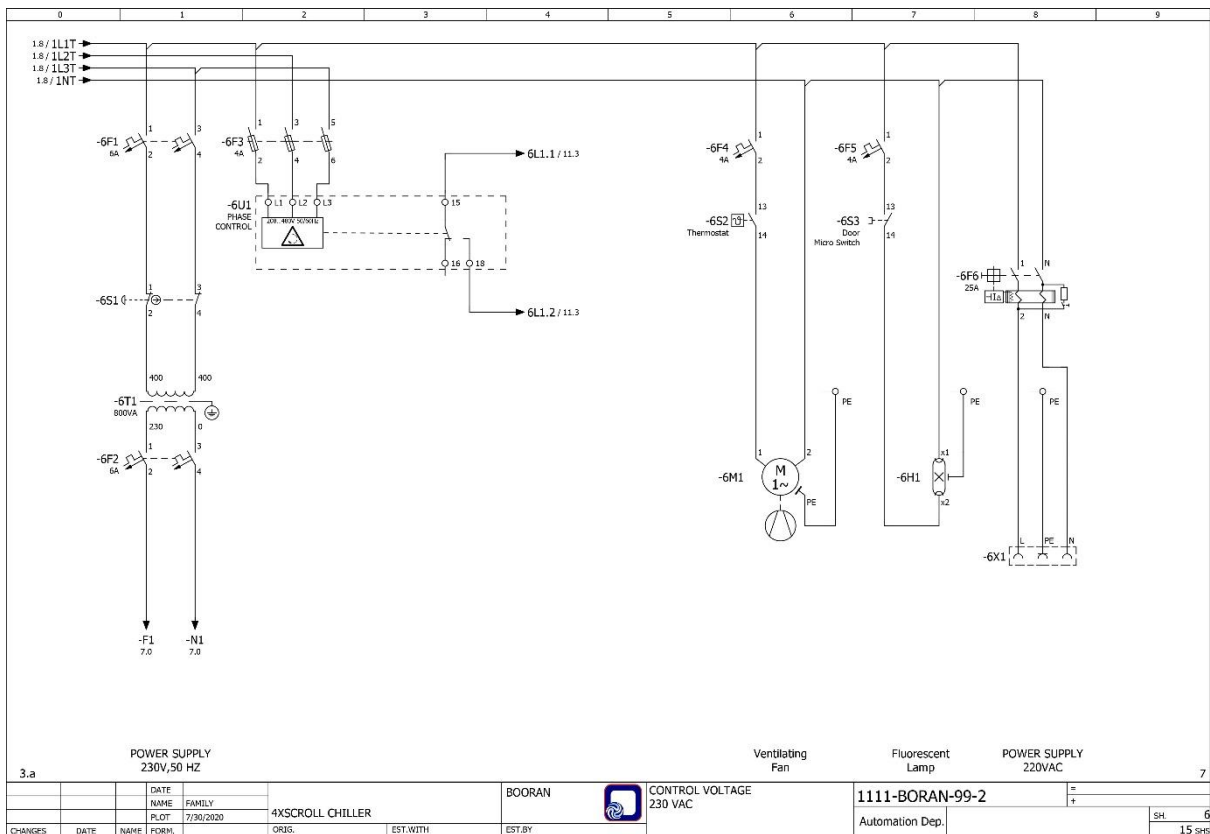
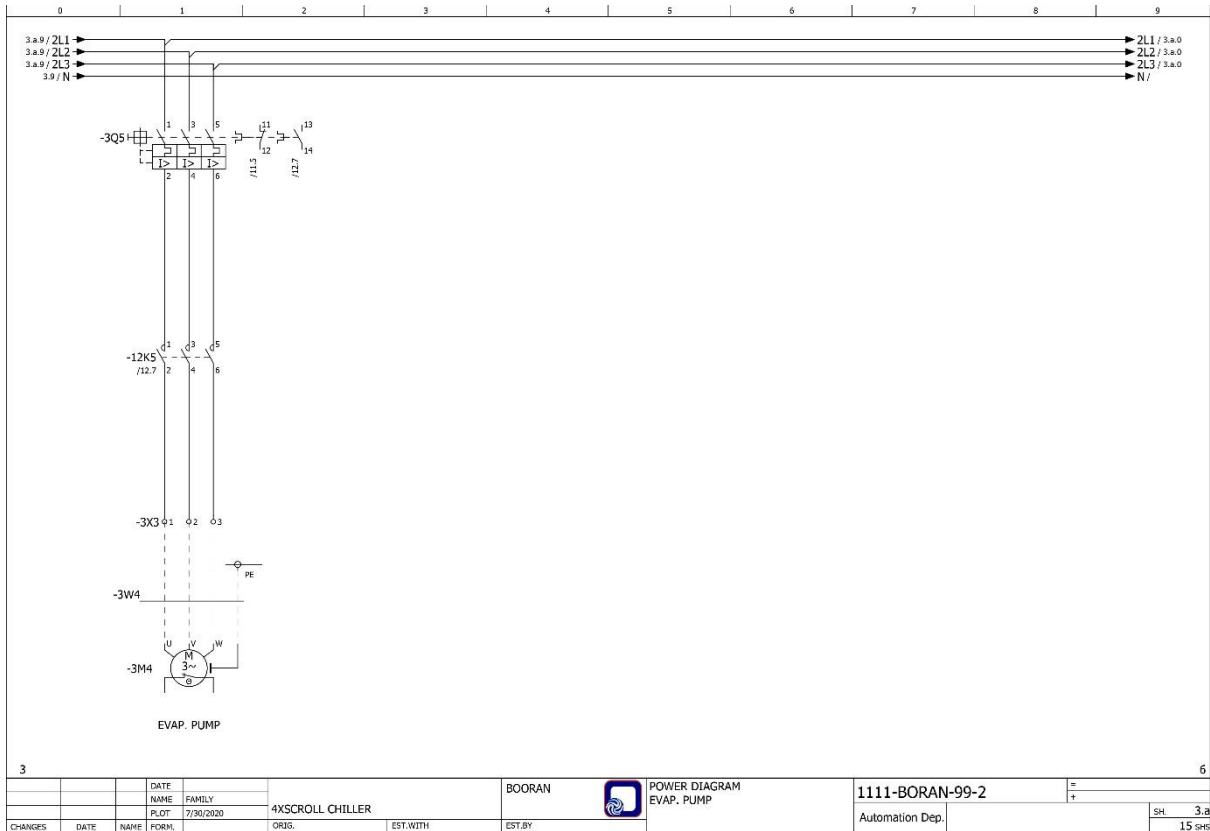

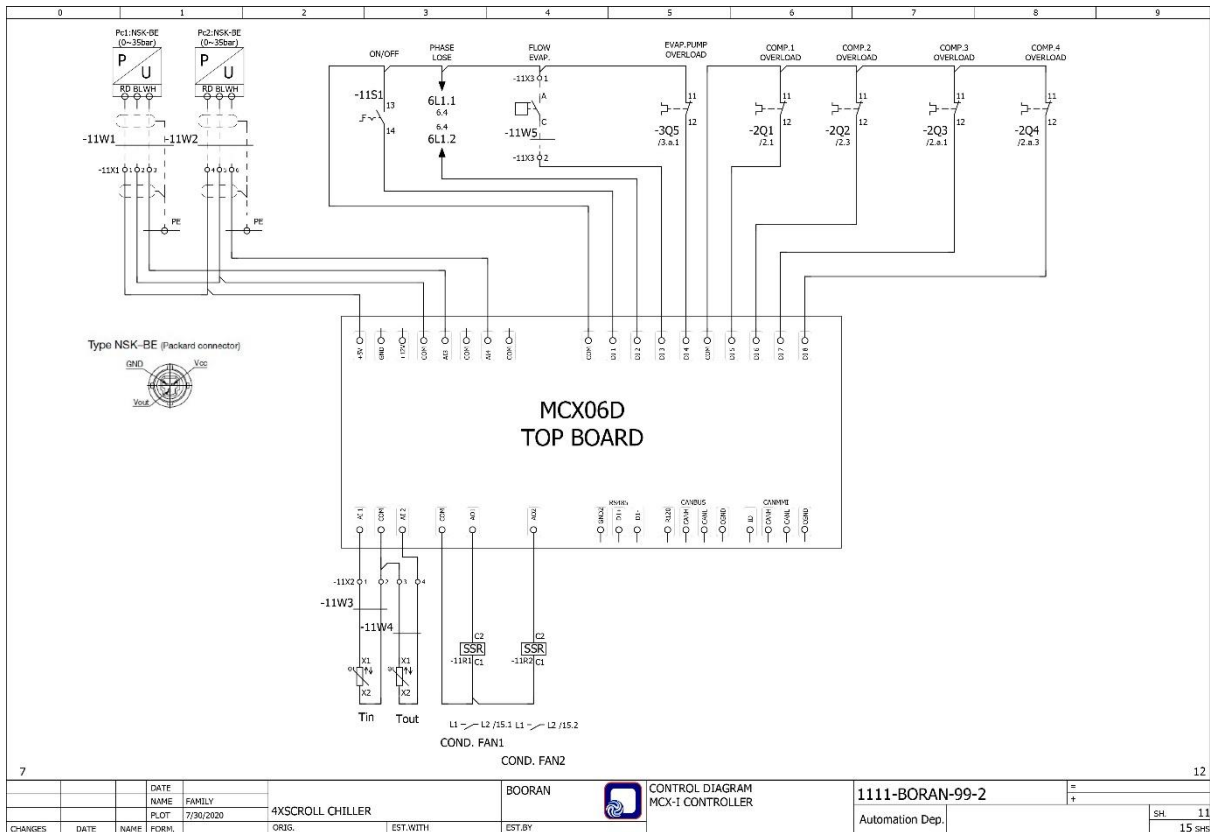
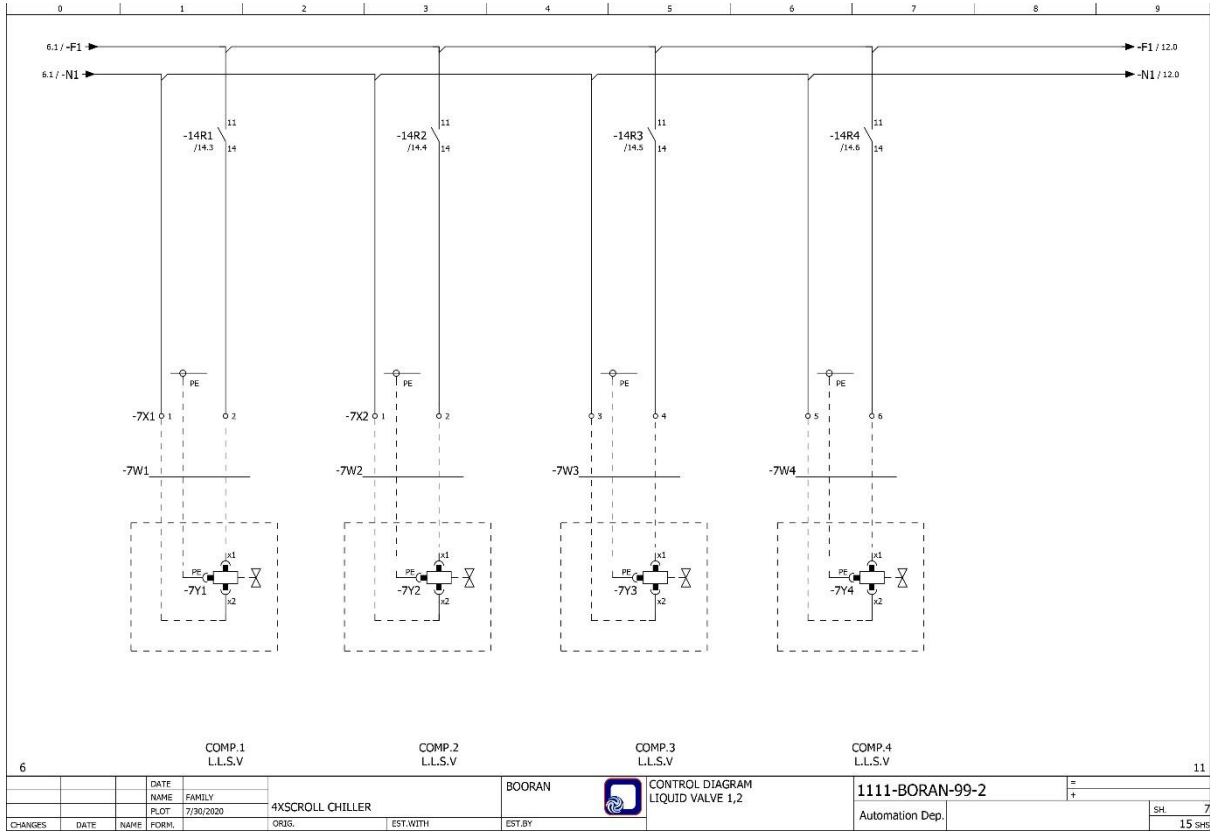

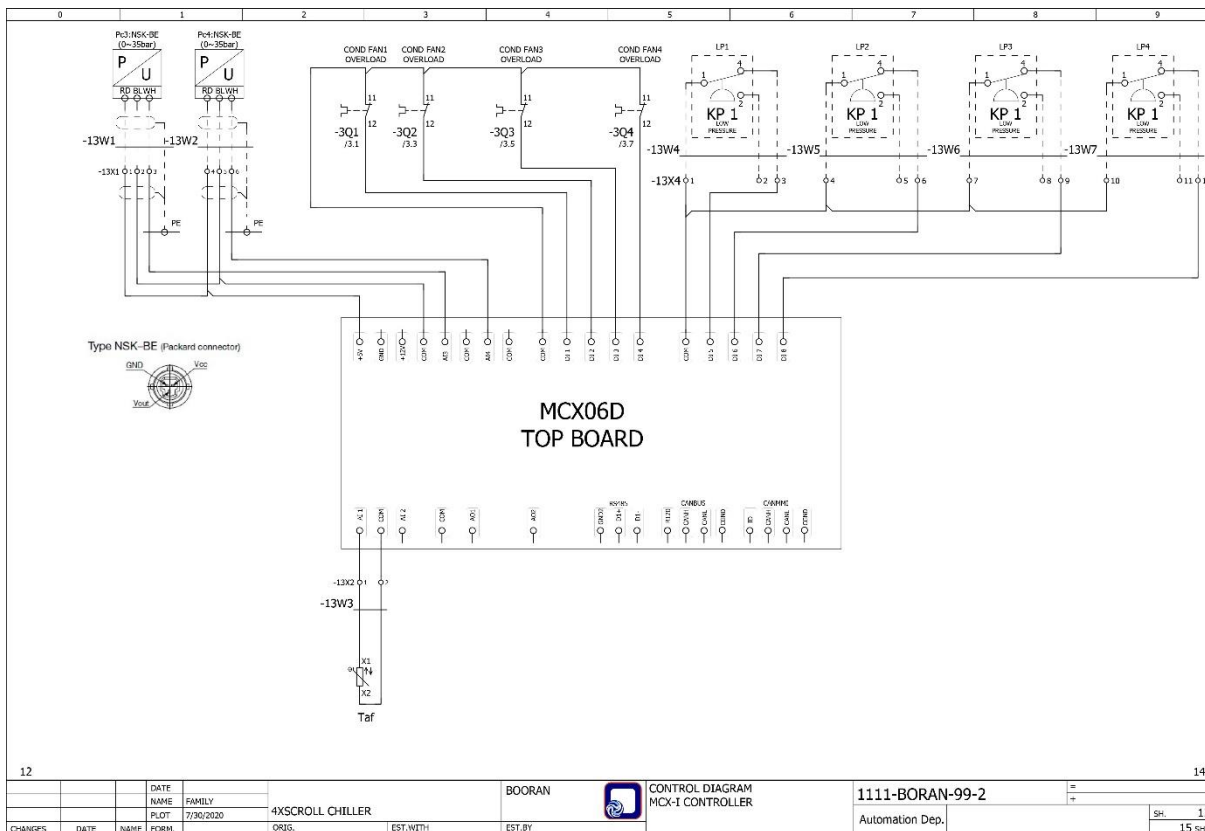
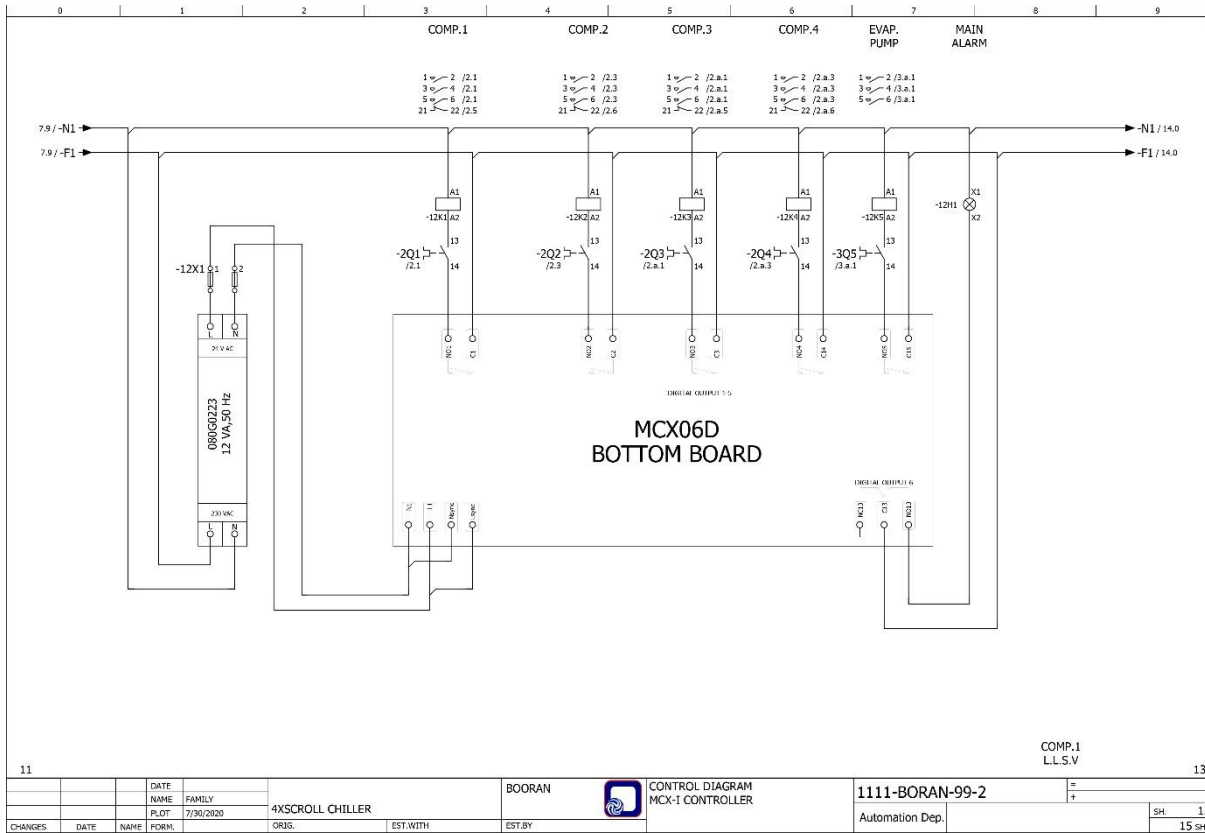

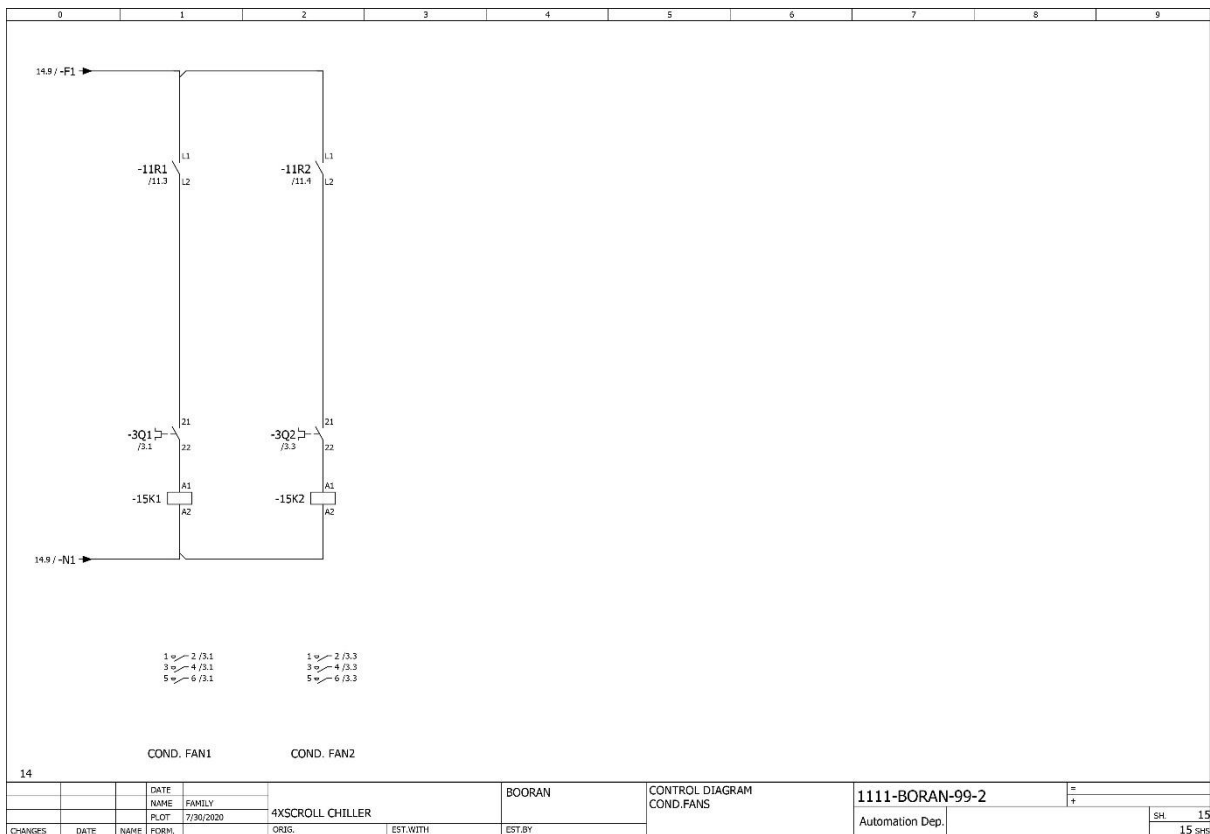
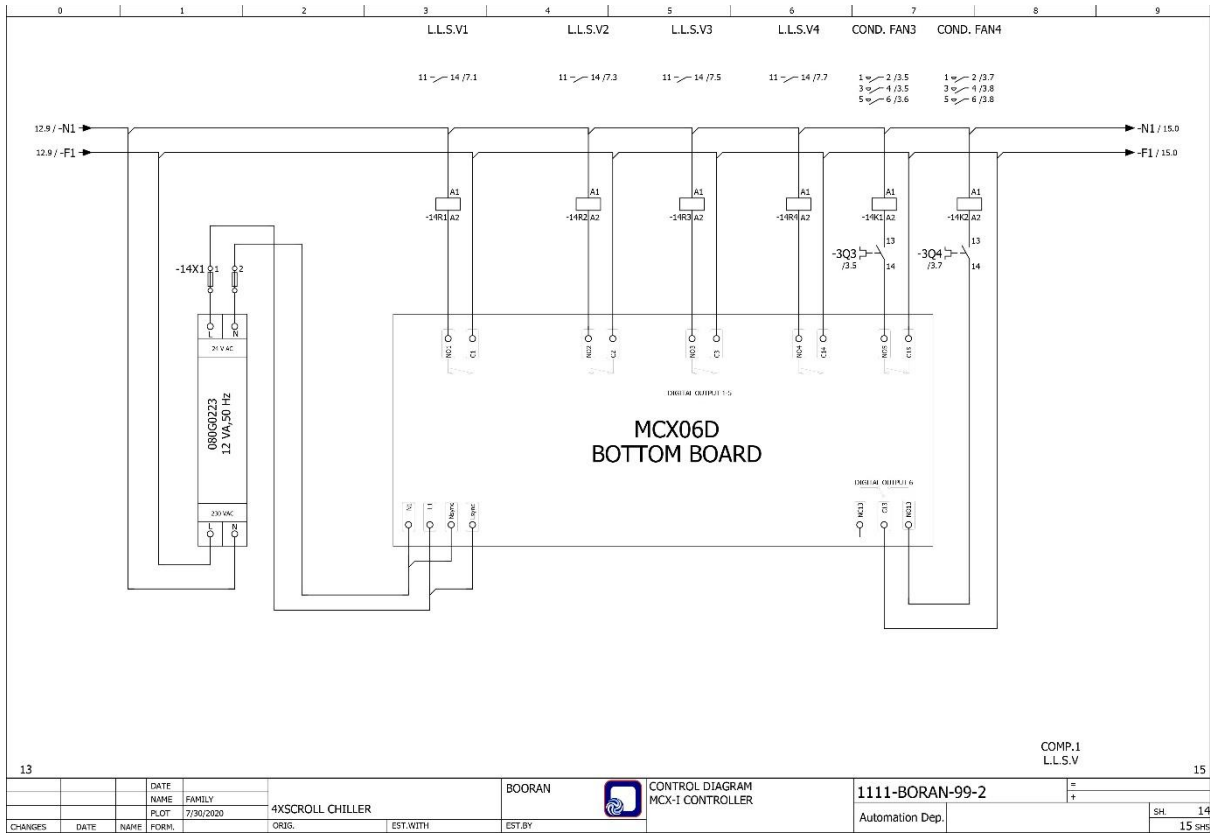

کنترلر

زمانبندی کارکرد روزانه ، هفتگی ، ماهانه ، مدیریت ساعت پیک مصرف و روزهای تعطیل در سیستم کنترل کرل ، همچنین امکان تعریف نقطه تنظیم جداگانه (SET POINT) برای ساعت پیک و شب به منظور مدیریت مصرف انرژی کنترل ظرفیت کمپرسورها و شیرهای کنترل ظرفیت به صورت P,PI,DEAD ZONE +PI بر مبنای درجه حرارت آب ورودی یا خروجی

عدم نیاز به ترموستات آنتی فریز جداگانه

کنترل سوپر هیت گاز ساکشن و درجه حرارت گاز خروجی از کمپرسور (DISCH.TEMP) و ارسال آلام های لازم در شرایط بحرانی

مدیریت توزیع زمان کارکرد کمپرسورها بر مبنای

LIFO (LAST IN FRIST OUT) یا RUN TIME, FIFO (FRIST IN, FRIST OUT)

مدیریت کنترل تعداد دفعات ON/OFF برای هر کمپرسور

کنترل پمپ های آب کندانسور و فن برج خنک کننده متناسب با دمای محیط و یکسان سازی زمان کارکرد آنها

کنترل پمپ های آب سرد چیلر و مدیریت زمان کارکرد آنها

امکان کنترل ظرفیت انواع کمپرسورها ، فن ها و یا پمپ ها ی کندانسور و اواپراتور در صورتیکه به اینورتر مجهز شده باشند .

انعطاف پذیری بسیار بالا در تعریف چیلر

امکان کنترل ۲ کمپرسور سیلندر پیستونی هر یک دارای ۱ مرحله کنترل ظرفیت

امکان کنترل ظرفیت کمپرسورهای اسکرو ، اسکرال و یا پیستونی با استفاده از اینورتر

امکان کنترل ۴ دستگاه شیر انبساط الکترونیک توسط یک کنترلر

وجود کارتهای ارتباطی MODBUS و CAN-OPEN در داخل کنترلر برای اتصال به شبکه BMS

پشتیبانی از پروتکل ارتباطی BACK-NET (به صورت انتخابی)

در پروژه هایی که تعداد چیلرهای نصب شده در هر مدار آب سرد بیشتر از یک دستگاه باشد این سیستم امکان ایجاد شبکه AUTO MASTER/SLAVE را تا ۸ چیلر کاملاً مجزا بر اساس یک نقطه تنظیم SET POINT می دهد.

Data sheet

MCX06D

Programmable controller



MCX06D is fitted with graphic LCD display or without display. It is an electronic controller that holds all the typical functionalities of MCX controllers in the compact size of 4 DIN modules:

- programmability
- connection to the CANbus local network
- Modbus RS485 opto-insulated serial interface

Features MCX06D

- 4 analog and 8 digital inputs
- 3 analog and 6 digital outputs
- Power supply 20 / 60 V DC - 24 V AC
- Remote access to data through CANbus connection for additional display (LCD available) and keyboard
- RTC clock for managing weekly time programs and data logging information
- Modbus RS485 opto-insulated serial interface
- Available with graphic LCD display or without display for showing the desired information
- Dimensions 4 DIN modules



Data sheet | MCX06D

General features

| FEATURES | DESCRIPTION |
|---|--|
| Power supply | 20 / 60 VDC and 24 V AC \pm 15% 50/60 Hz Maximum power consumption: 6 W, 9 V A Insulation between power supply and the extra-low voltage: functional |
| Plastic housing | DIN rail mounting complying with EN 60715 Self extinguishing V0 according to IEC 60695-11-10 and glowing / hot wire test at 960 °C according to IEC 60695-2-12 |
| Ball test | 125 °C according to IEC 60730-1 Leakage current: \geq 250 V according to IEC 60112 |
| Operating conditions | CE: -20T60 / UL: 0T55, 90% RH non-condensing |
| Storage conditions | -30T80, 90% RH non-condensing |
| Integration | In Class I and / or II appliances |
| Index of protection | IP40 only on the front cover |
| Period of electric stress across insulating parts | Long |
| Resistance to heat and fire | Category D |
| Immunity against voltage surges | Category I |
| Software class and structure | Class A |
| Approvals | CE compliance: This product is designed to comply with the following EU standards: <ul style="list-style-type: none"> • Low voltage guideline: 73/23/EEC • Electromagnetic compatibility EMC: 89/336/EEC and with the following norms: <ul style="list-style-type: none"> - EN61000-6-1, EN61000-6-3 (immunity for residential, commercial and light-industrial environments) - EN61000-6-2, EN61000-6-4 (immunity and emission standard for industrial environments) - EN60730 (Automatic electrical controls for household and similar use) UL approval: <ul style="list-style-type: none"> • UL file E31024 |



Data sheet | MCX06D

Input/output

| I/O | TYPE | NUM | SPECIFICATIONS |
|----------------|---------------------------|-----|--|
| Analog inputs | NTC 0 / 1 V 0 / 5 V | 2 | AJ1, AJ2 Analog inputs selectable via software between: <ul style="list-style-type: none"> • NTC temperature probes, default: 10 kΩ at 25 °C • pressure transducers with 0 / 5 V output |
| | Universal | 2 | AJ3, AJ4 Universal analog inputs selectable via software between: <ul style="list-style-type: none"> • ON/OFF (current: 20 mA) • 0 / 1 V, 0 / 5 V, 0 / 10 V • 0 / 20 mA, 4 / 20 mA • NTC (10 kΩ at 25 °C) • Pt1000 12 V+ power supply 12 V DC, 50 mA max for 4 / 20 mA transmitter (total on all outputs) 5 V+ power supply 5 V DC, 80 mA max for 0 / 5 V transmitter (total on all outputs) |
| Digital input | Voltage free contact | 8 | DI1, DI2, DI3, DI4, DI5, DI6, DI7, DI8 Current consumption: 5 mA |
| Analog outputs | 0 / 10 V PWM PPM | 2 | AO1, AO2 Analog outputs selectable via software between: <ul style="list-style-type: none"> • pulsing output, synchronous with the line, at modulation of impulse position (PPM) or modulation of impulse width (PWM): <ul style="list-style-type: none"> - open circuit voltage: 6.8 V - minimum load: 1 kΩ • pulsing output, at modulation of impulse width (PWM) with range 100 – 500 Hz: <ul style="list-style-type: none"> - open circuit voltage: 6.8 V - minimum load: 1 kΩ • 0 / 10 V DC non optoinsulated output, referred to the ground <ul style="list-style-type: none"> - 10 mA maximum loads |
| | PWM, PPM | 1 | AO3 Analog output selectable via software between: <ul style="list-style-type: none"> • pulsing output, synchronous with the line, at modulation of impulse position (PPM) or modulation of impulse width (PWM): <ul style="list-style-type: none"> - open circuit voltage: 6.8 V - minimum load: 1 kΩ • pulsing output, at modulation of impulse width (PWM) with range 100 – 500 Hz: <ul style="list-style-type: none"> - open circuit voltage: 6.8 V - minimum load: 1 kΩ |
| Digital output | Relay | 6 | Insulation between relays 1 to 5: functional Insulation between relay 6 and the other relays: reinforced Insulation between relays and the extra-low voltage parts: reinforced Total current load limit: 33 A C1-NO1, C2-NO2, C3-NO3, C4-NO4, C5-NO5 Normally open contact relays 5 A <ul style="list-style-type: none"> • characteristics of each relay: <ul style="list-style-type: none"> - 5 A 30 V DC / 250 V AC for resistive loads - 100.000 cycles - 0.7 A 250 V AC for inductive load - 100.000 cycles with cos(phi) = 0.5 - UL: 250 V AC - 3 A resistive - 1.5 FLA - 9.0 LRA - 144 V A pilot duty 30.000 cycles NC6-C6-NO6 Changeover contacts relay 8 A <ul style="list-style-type: none"> • characteristics of each relay: <ul style="list-style-type: none"> - 8 A 250 V AC for resistive loads - 100.000 cycles - 4 A 250 V AC for inductive loads - 100.000 cycles with cos(phi) = 0.6 - UL: 240 V AC - 6 A resistive - 4.9 FLA - 29.4 LRA - 470 V A pilot duty 30.000 cycles |



Data sheet | MCX06D

Connection diagram

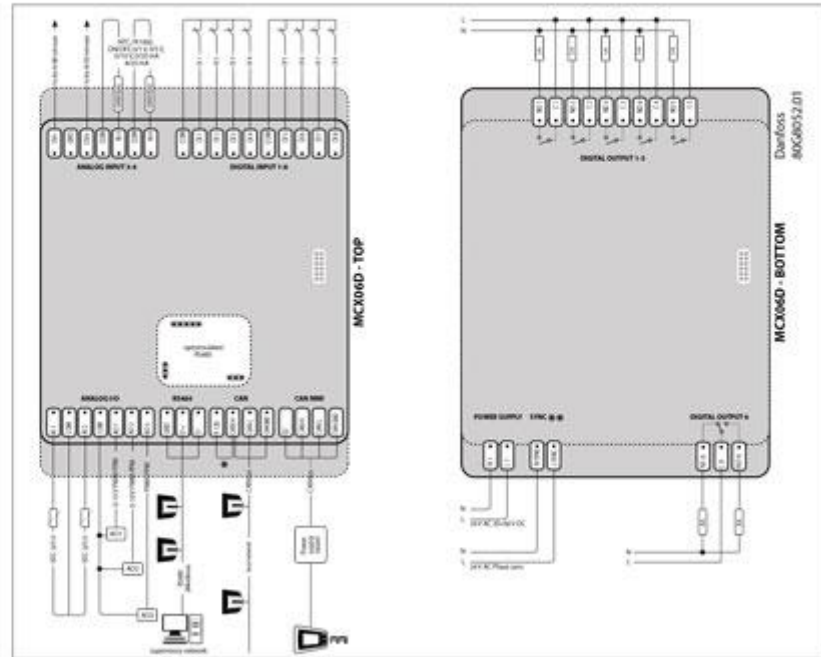

*NOTE: connection has to be made on the first and last local network units, make the connection as close as possible to the connector
**NOTE: when AO is used as synchronised output, the sync input must be in phase with the load on AO

Connection

| CONNECTORS | TYPE | DIMENSIONS |
|------------------------------|---|--|
| TOP BOARD | | |
| Analog input 3-4 connector | 7 way screw plug-in connector type | • pitch 3.5 mm • section cable 0.08-1.5 mm ² |
| Digital input 1-8 connector | 10 way screw plug-in connector type | • pitch 3.5 mm • section cable 0.08-1.5 mm ² |
| Analog I/O connector | 7 way screw plug-in connector type | • pitch 3.5 mm • section cable 0.08-1.5 mm ² |
| RS485 connector | 3 way screw plug-in connector type | • pitch 3.5 mm • section cable 0.08-1.5 mm ² |
| CAN connector | 4 way screw plug-in connector type | • pitch 3.5 mm • section cable 0.08-1.5 mm ² |
| CAN MMI connector | 4 way Connection 2515 Series type (2515-2041) crimping contact type: Connection (2500-2001) instrument for the crimp type 1190-1298 | • section cable AWG22-28 (0.32-0.08 mm ²) |
| BOTTOM BOARD | | |
| Digital output 1-5 connector | 10 way screw plug-in connector type | • pitch 5 mm • section cable 0.2-2.5 mm ² |
| Power supply connector | 2 way screw plug-in connector type | • pitch 3.5 mm • section cable 0.08-1.5 mm ² |
| Sync connector | 2 way screw plug-in connector type | • pitch 3.5 mm • section cable 0.08-1.5 mm ² |
| Digital output 6 connector | 3 way screw plug-in connector type | • pitch 5 mm • section cable 0.2-2.5 mm ² |



Dimensions

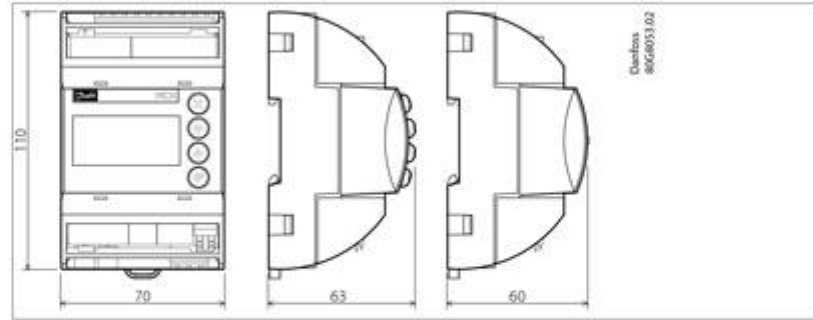

User interface

| TYPE | TYPE FEATURES | DESCRIPTION |
|-------------|---------------------|---|
| LCD display | Display | STN blue transmissive |
| | Backlight | White LED backlight adjustable via software |
| | Contrast | Adjustable via software |
| | Format | 98x64 dots |
| | Active visible area | 29.4x19.2 mm |
| Keyboard | Number of keys | 4 |
| | Keys function | Set by the application software |

Product part numbers

| DESCRIPTION | CODE NO. |
|---------------------------------|----------|
| MCX06D, 24V, LCD, S | 080G0111 |
| MCX06D, 24V, LCD, RS485, RTC, S | 080G0112 |
| MCX06D, 24V, RS485, RTC, S | 080G0115 |
| MCX06D, 24V, LCD, I | 080G0166 |
| MCX06D, 24V, LCD, RS485, RTC, I | 080G0167 |
| MCX06D, 24V, RS485, RTC, I | 080G0169 |

Note: single pack codes (S) include standard kit connectors.
Industrial pack codes (I) don't include standard kit connectors.

Accessories part numbers

| DESCRIPTION | CODE NO. |
|------------------------------|----------|
| MCX06D/EXC06D CONNECTORS KIT | 080G0179 |

بدنه و فریم

فریم به صورت FULL MODULAR تعبیه گردیده و امکان نصب و اسمبل شدن در مکان پروژه را دارد. پوشش رنگ بدنه به صورت رنگ پودری و کوره ای الکترو استاتیک با ضخامت ۵۰ الی ۹۰ میکرون که دارای مقاومت بالا در شرایط محیطی سخت است. بدنه بسیار مقاوم و زیبا جهت جانمایی در انواع پشت بام های دارای باغچه و صنعتی می باشد.

استانداردهای بدنه

- ✓ دارای پیچ و مهره استیل ضد زنگ که باعث زیبایی ظاهری دستگاه می شود.
- ✓ ۴ عدد قلاب مقاوم در مکان مناسب جهت بلند کردن آسان و مطمئن دستگاه از مکان قلاب ها
- ✓ دارای ورق محافظ سربندی کویل کندانسور
- ✓ دارای لرزه گیر شاسی جهت جلوگیری از ارتعاش احتمالی چیلر به شاسی یا سازه مستقر بر روی آن

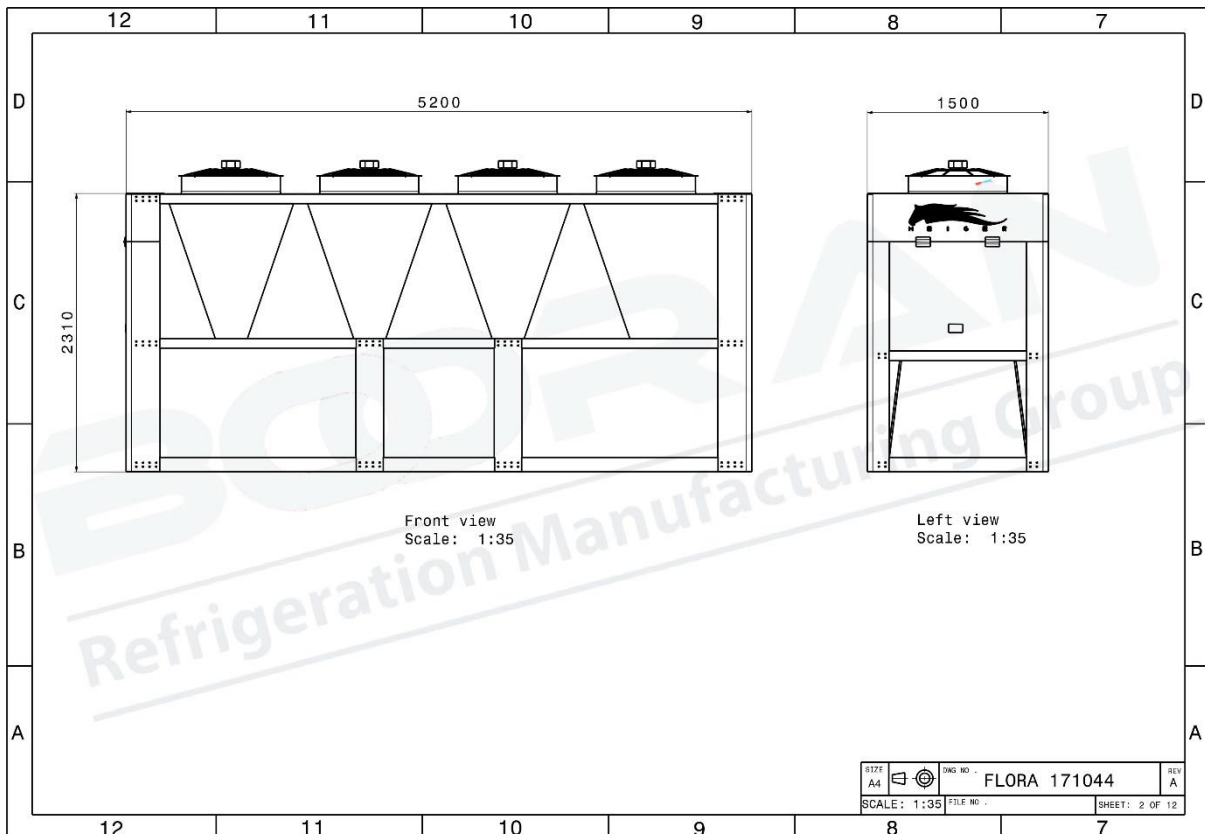
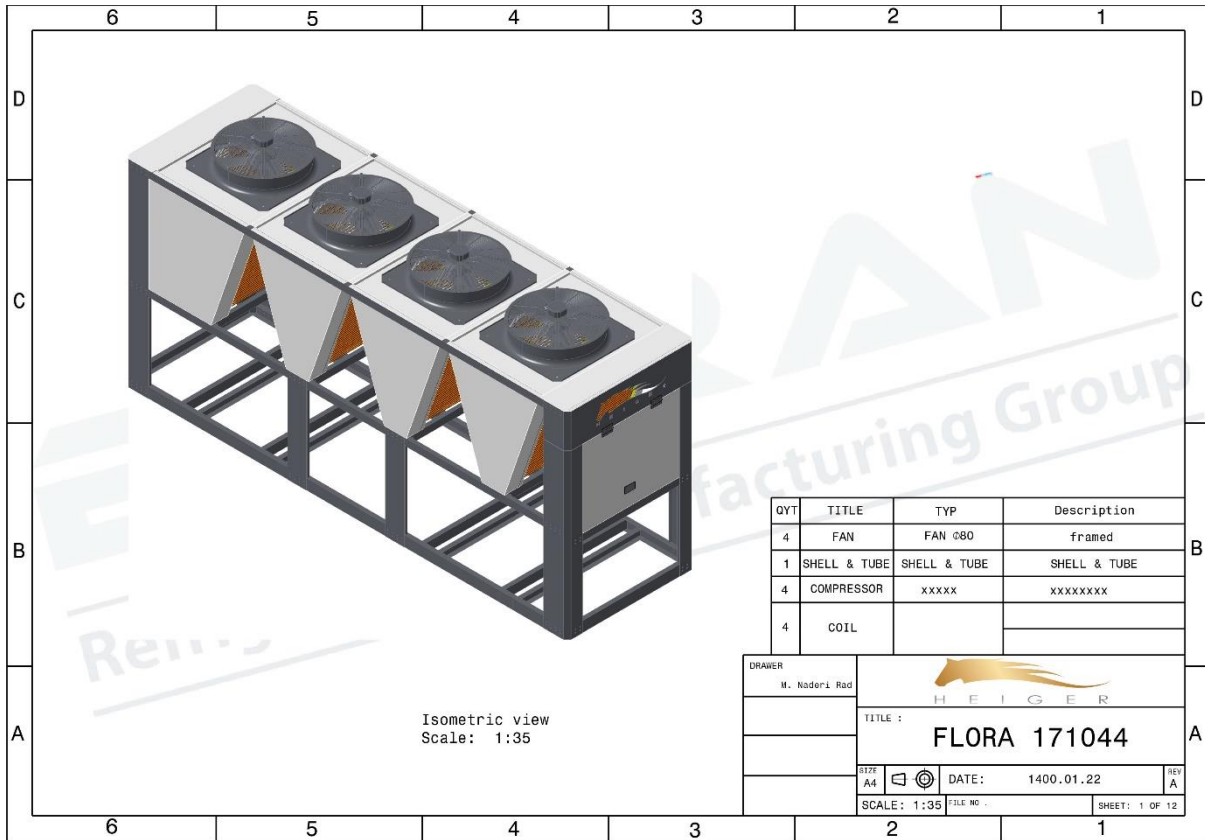

قوانین و شرایط فروش شرکت بوران

۱. تمامی محصولات و کالاهای خروجی از انبار فروشنده باید دارای بارنامه و بیمه نامه باشد.
۲. ساعات بارگیری ۸:۳۰ لغایت ۱۳:۳۰ و ۱۴:۳۰ لغایت ۱۸:۰۰ در روزهای کاری می باشد و خارج از این ساعات به هیچ عنوان بارگیری و تخلیه بار صورت نمی پذیرد.
۳. هزینه بارگیری به عهده فروشنده است و بعد از تحویل به متصدی حمل و نقل هزینه ها و مسئولیت های آن به عهده خریدار است و در صورت هر گونه خسارت بعد از تحویل کالا به متصدیان حمل و نقل، مسئولیت، پیگیری کارها و دریافت خسارت از بیمه، اشخاص، باربری یا هر ارگانی به عهده خریدار است.
۴. صدور برگه خروج از انبار منوط به تسویه با واحد مالی - حسابداری می باشد و در غیر این صورت به هیچ عنوان برگه خروج از انبار صادر نمی شود.
۵. تمامی سفارشات و خریدها باید دارای تاییدیه فاکتور، پیش فاکتور یا برگه سفارش تولید از طرف خریدار باشند. در غیر این صورت برگه خروج از انبار صادر نمی شود.
۶. با توجه به نوسانات قیمت مواد اولیه و بازار، قیمت ها بصورت روزانه می باشند، لطفا قبل از خرید و فروش محصولات از قیمت های محصولات اطمینان حاصل فرمایید. لازم به ذکر است که اعتبار لیست قیمت ها و پیش فاکتور ارائه شده فقط ۴۸ ساعت می باشد.
۷. پرداخت هرگونه مالیات، عوارض، بیمه و کلیه حقوق دولتی و کسورات قانونی بعد از تحویل کالا بر عهده خریدار بوده و فروشنده هیچ گونه مسئولیتی در این خصوص ندارد.
۸. خریدار حق هرگونه اعتراض در قبال جرائم تاخیر و پیش پرداخت را از خود سلب و ساقط می نماید.
۹. خدمات و گارانتی فقط در صورتی انجام می پذیرد که نصب توسط کارشناسان شرکت انجام گردد به استثناء تجهیزات سردخانه ای که بایستی طبق دستورالعمل شرکت نصب شده باشند که در غیر این صورت دستگاه ها از گارانتی خارج می باشند. در این خصوص موارد زیر لازم به ذکر است.
الف - گارانتی در خصوص مشکلات ناشی از ساخت باشد.
ب - هزینه ایاب و ذهاب و اسکان در قم و تهران رایگان و در شهرهای دیگر به عهده خریدار می باشد.

ج - مشکلات، صدمات و خسارات احتمالی پیش آمده در خصوص خرابی دستگاه ها همگی بر عهده خریدار می باشد. (هزینه مبرد، هزینه روغن، خرابی محصولات مورد نگهداری، تعطیلی و ...) و فروشنده هیچگونه مسئولیتی در قبال آنها ندارد.

۱۰. خریدار اسقاط کلیه اختیارات ولو خیار غبن فاحش را می پذیرد و حق هیچ گونه اعتراضی را در این مورد ندارد.

۱۱. تحویل کالا درب کارخانه واقع در شهرک صنعتی شکوهیه قم یا محل اعلامی از طریق فروشنده می باشد.

۱۲. باتوجه به حجم بالای سفارشات، پیک های کاری و مشکلات احتمالی ممکن است زمان تحویل کالا تا ۱۵-۱۰ روز با تاخیر مواجه شود.

۱۳. ارتباط با مشتریان نهایی برعهده ما نبوده و کارشناسان شرکت فقط با خریدار محصول ارتباط خواهند داشت.

۱۴. مشتریان موظف به رعایت تمامی استانداردها و استفاده از تمامی تجهیزات کنترلی به نحو صحیح بر روی محصولات در زمان نصب می باشند.

۱۵. مشتریان موظف به رعایت تمامی استانداردها و نکات نصب تجهیزات برودتی می باشند و عواقب عدم رعایت و استفاده از استانداردها و تجهیزات کامل برودتی بر عهده خریدار می باشد.

۱۶. شماره تماس های شرکت ۰۲۵-۳۱۶۸ و ۰۲۱-۷۷۶۰۰۸۸۱ و دسترسی ضروری از طریق EMAIL: KHADEM@BOORANCO.COM و NBB.AMIRALI@GMAIL.COM می باشد و از ارتباط با خط های مستقیم کارشناسان فروش پرهیز شود.

۱۷. در صورتیکه چکهای دریافتی از مشتریان برگشت خورده و تامین وجه نشود، مشتری بایستی علاوه بر واريز وجه چک به حساب اعلامی شده از جانب شرکت، جهت دریافت اصل چک، رسید عودت چک را مهر و امضا نموده و به آدرس شرکت ارسال نماید و یا در صورت عدم ارسال، تصویر واضح از رسید را برای شرکت ارسال نماید.

نام و نام خانوادگی:

مهر و امضاء خریدار:

توضیحات

در زمان تحویل حتماً بایستی یک نفر آشنا به موضوعات فنی به عنوان اپراتور و تحویل گیرنده دستگاه حضور داشته باشد که توسط شرکت آموزش های لازم به فرد مذکور داده شود.

گارانتی و خدمات پس از فروش

گارانتی دستگاه طبق قوانین شرکت فروشنده است و تایید پیش فاکتور و مشخصات به منزله تایید قوانین فروش و گارانتی شرکت فروشنده است و مدت زمان گارانتی یکسال از تاریخ راه اندازی و یا ۱۸ ماه پس از تحویل فیزیکی (هرکدام زودتر حادث شود) است.

خدمات پس از فروش: ۱۲ سال تأمین قطعات یدکی و خدمات پس از فروش در قبال اخذ وجه توسط این شرکت انجام خواهد شد.

لازم به ذکر است که مراقبت های لازم مانند تخلیه ماده واسط (معمولاً آب-الکل) داخل اواپراتور در زمان خاموش بودن چیلر بخصوص در زمستان بایستی انجام گردد، چک کردن فشارهای بالا و پایین سیستم و ... بایستی توسط اپراتور انجام گردد و در صورت بروز مشکل سریعاً دستگاه را خاموش کرده و با بخش خدمات به شماره های ۰۲۵۳۱۶۸-۰۲۱۷۷۶۰۰۸۸۱-۰۹۱۲۳۸۴۸۷۳۱-۰۹۱۲۵۳۶۴۴۷۲ تماس گیرند.

نصب و راه اندازی

نصب دستگاه ها به عهده خریدار بوده و باید طبق استانداردهای فروشنده یا استاندارد های معتبر و مورد تایید فروشنده باشد و راه اندازی توسط شرکت فروشنده به صورت رایگان انجام می گیرد. (هزینه ایاب ذهاب و اسکان احتمالی برعهده خریدار است) در مورد اطلاعات ارائه شده در کاتالوگ و مشخصات ضمیمه پیش فاکتور امکان تغییر بدون هماهنگی و اطلاع قبلی از طرف شرکت فروشنده وجود دارد.